

SYSTÈMES SOLAIRES COMBINÉS

Laissez entrer le soleil  
dans votre foyer

**DOMUSA**  
T E K N I K



[www.domusatechnik.com](http://www.domusatechnik.com)

UNE TECHNOLOGIE D'AVANCE À UN PRIX RAISONNABLE

# SYSTÈMES SOLAIRES COMBINÉS DOMUSA TEKNIK

Conforme pour l'optention des différentes aides.



## UN SSC EST UN SYSTÈME SOLAIRE COMBINÉ

Qui comme son nom l'indique, combine la production d'eau chaude sanitaire et le chauffage grâce à l'implantation de capteurs solaires thermiques sur votre toiture.

En été, vous profitez d'une eau chaude sanitaire gratuite. En moyenne saison et en hiver les capteurs pourront chauffer votre eau chaude sanitaire en fonction de l'ensoleillement. Pour maintenir votre confort à moindre coût, il est important de prévoir un appoint avec une énergie renouvelable.

## UN CONFORT PERMANENT

**Pour votre eau chaude sanitaire et votre chauffage même avec un faible ensoleillement durant les périodes hivernales.**

En complément de l'énergie solaire, nous pouvons coupler en soutien d'autres énergies renouvelables telles que l'aérothermie ou la biomasse pour assurer un confort maximal dans votre foyer.

Le ballon solaire SSC BT DUO P ME équipé de ses capteurs thermiques (certifié Solarkeymark), de son kit de transfert avec circulateur basse consommation, et de sa régulation, permet de combiner les énergies Solaire+Aérothermie ou Solaire + Biomasse.



## BT DUO P ME

Un accumulateur innovant et performant pour optimiser votre confort énergétique. Profitez des principales caractéristiques qui font de cet accumulateur un choix incontournable pour votre système de chauffage et d'eau chaude sanitaire



## L'ÉNERGIE SOLAIRE EST UNE DE SOURCE D'ÉNERGIE GRATUITE, PROPRE ET DURABLE

C'est la solution écologique par excellence pour le confort thermique de votre habitation, aussi bien pour la production de l'eau chaude sanitaire que pour votre chauffage.

Son caractère renouvelable évite l'épuisement des ressources naturelles et, en profitant de l'énergie solaire, on réduit la dépendance aux combustibles fossiles, contribuant ainsi à la protection de l'environnement.



## ÉCONOMIE

L'énergie solaire est l'énergie gratuite par excellence. Il faut compter en moyenne un gain de 70% de votre facture dédiée à la production d'eau chaude sanitaire. Bien sur en période froide il faut prévoir le soutien d'une autre énergie pour maintenir votre confort.

## L'ÉNERGIE SOLAIRE

CAPTEUR SOLAIRE THERMIQUE

## DS Class

Les capteurs DS CLASS V3 qui équipe le SSC de DOMUSA TEKNIK sont certifiés Solar Keymark et donnent droit aux aides Ma Prime Rénove et aux Certificats d'économies d'énergies.

Le capteur solaire thermique DS CLASS V3 intègre le Système Solaire Combiné PACK BT DUO P ME. Il existe une large gamme de support de toit pour positionner les capteurs.

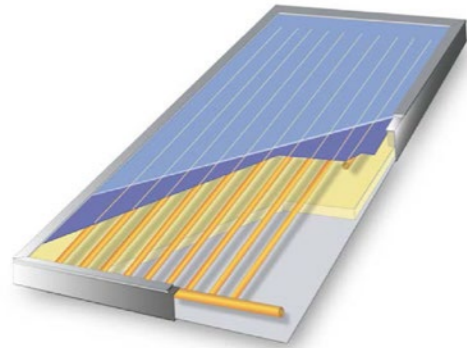

### Grande Résistance

Le capteur DS CLASS V3 se compose d'un verre trempé hautement résistant, d'un cadre en acier galvanisé avec peinture époxy et d'un joint qui absorbe le différentiel de température entre le cadre et le verre, assurant ainsi une résistance dans le temps.

## Kit Solar TS

Le Kit SOLAR TS est un kit de transfert solaire qui équipe le PACK BT DUO P ME. Il est livré avec la sonde ballon et la sonde du capteur solaire DS CLASS V3.

Ce kit, KIT SOLAR TS est composé de différents éléments nécessaires au bon fonctionnement du SSC, comme principalement d'une régulation électronique qui va gérer la fonctionnalité du SSC, un clapet anti retour, un circulateur basse consommation.



ÉCHANGEUR DIRECT

ABSORBEUR HAUTEMENT SÉLECTIF DS-CLASS V3  
SYSTÈME D'EXPANSION DU CIRCUIT PRIMAIRE INTÉGRÉ



### Haut Rendement

L'absorbeur du capteur du SSC DOMUSA TEKNIK est composé d'une plaque en aluminium imprégnée d'un traitement hautement sélectif, connu sous le nom de Tinox, qui améliore les propriétés absorbantes et augmente l'utilisation de la radiation solaire susceptible d'être transformée en énergie thermique. Les conductions internes sont disposées en forme de grille et l'union entre la grille et l'absorbeur est réalisé au moyen d'une soudure par ultrasons qui favorise considérablement la transmission de chaleur entre la surface absorbante et la grille.



### Simple d'installation

Un ensemble de raccords flexibles sont livrés avec le SSC, afin d'absorber les dilatations et contractions des connexions hydrauliques tout en simplifiant l'installation.

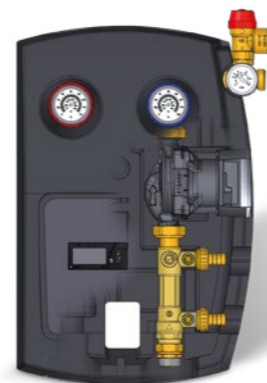

BALLON TAMPON AVEC STOCKAGE  
SANITAIRE ET ÉCHANGEUR SOLAIRE

## BT Duo P ME

Un accumulateur innovant et performant pour optimiser votre confort énergétique. Le BT DUO P ME vous permet de bénéficier d'une source d'énergie supplémentaire pour assurer le confort de votre foyer, même en cas de faible ensoleillement.



## INOX

### Matériaux de haute qualité

Le ballon sanitaire en **acier inoxydable** est immergé dans un ballon tampon, garantissant une excellente durabilité, une faible maintenance et une résistance accrue à la corrosion.

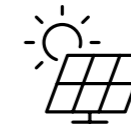

### Rendement solaire optimal

L'échangeur solaire en forme de serpentin est en acier inoxydable. Il assure un rendement solaire maximum grâce à sa surface d'échange surdimensionnée. L'inox lui garantit une grande longévité.



### Isolation haute densité

L'isolation en mousse de polyuréthane haute densité assure une isolation thermique exceptionnelle, minimisant les pertes d'énergie et maximisant l'efficacité de votre système.





## PACK BT DUO P ME-4C



### SPÉCIFICATIONS

	DS - CLASS V3
Aire brute m <sup>2</sup>	2,07
Aire d'ouverture m <sup>2</sup>	1,92
Aire d'absorption à vide m <sup>2</sup>	1,89
Poids kg	37
Volume Capteur L	1,1
Pression Max. Bar	10
Absorption α	95%
Emissivité	3%
Transmissivité de verre	91%
T° de stagnation	203°C
Debit recommandé L/H m <sup>2</sup>	55,5

### ÉQUIPEMENT RACCORDS DE CONNEXION POUR 4 CAPTEURS (Livré dans l'Ensemble 4 capteurs DS CLASS V3)

	UNITÉS
→ Assemblage union solaire flexible	8
→ Fiche femelle laiton 3/4"	1
→ Joint en silicone	1
→ Bouchon porte-sonde	1
→ Coude porte-sonde solaire	1
→ Racord Marseille 3/4"	1
→ Joint Aluminium	1
→ Sonde solaire HT 3m	1

### CARACTÉRISTIQUES

		PACK BT DUO P 400 ME-4C	PACK BT DUO P 500 ME-4C
Volume total	L	440	505
Volume ECS	L	120	150
Puissance transmise	kW	31	31
Constante de refroidissement	Wh/24h/L/K	0,12	0,114
Watts		99	108
Poids vide	kg1	34	144

\* Avec un DUAL CLIMA 12 HT température extérieur 7°C et température primaire 70°C.

### CARACTÉRISTIQUES CAPTEUR SOLAIRE DS CLASS V3

Surface brute (Hors tout)	m <sup>2</sup>	2,07
Surface d'ouverture	m <sup>2</sup>	1,92
Surface absorbeur à vide	m <sup>2</sup>	1,89
Poids	kg	37
Absorption α	α	95%
Emissivité ε	ε	3%
Transmission du verre	%	91%
T° de stagnation	°C	203°C
Debit recommandé	L/H m <sup>2</sup>	55,5

### ÉQUIPEMENT

	PACK BT DUO P 400 ME-4C	PACK BT DUO P 500 ME-4C
BT DUO ME 400 P	•	
BT DUO ME 500 P		•
Ensemble 4 capteurs DS CLASS V3	•	•
Raccords de connexion pour 4 capteurs	•	•
Liquide antigel, 5L (concentration 100%) pour le mélange	•	•
KIT SOLAR TS (avec 2 tubes flexibles de raccordement avec joint silicone)	•	•
Kit Manchons Diélectriques (2 pièces)	•	•
Vase expansion solaire 18L	•	•
Doigt de gant pour sonde BT	•	•

### OPTIONS

- Kit résistance électrique 3,5 kW pour BT DUO P 400/500 ME couplé à une DUAL CLIMA HT
- Kit résistance électrique 3,5 kW Pour BT DUO P 400/500 ME couplé à une chaudière Bt duo me 500 p
- Vase expansion sanitaire 8 L.
- Kit connexion hydraulique bitube isole avec file, flexible inox DN16, longueur 15 m
- Kit connexion hydraulique bitube isole avec file, flexible inox DN20, longueur 15 m
- Kit de raccordement entre deux kit pour prolonger la longueur DN16 (inclus dans le kit de connexion)
- Kit de 4 connexion DN16 à 3/4" pour raccorder le DS PACK H aux capteurs (écrou et manchon)
- Kit de 4 connexion DN20 à 3/4" pour raccorder le DS PACK H aux capteurs (écrou et manchon)
- Kit de 4 colliers pour kit connexion DN 16
- Kit de 4 colliers pour kit connexion DN 20
- Mitigeur Thermostatique
- Liquide antigel, 5 L (concentration 100%) pour le mélange
- Soupape de sécurité ECS
- Support 4 capteurs tuiles mécaniques



### DIMENSIONS

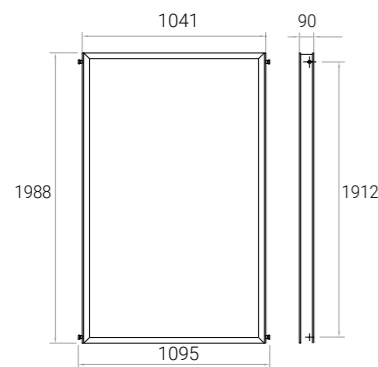

### COURBE DE RENDEMENT INSTANTANÉE

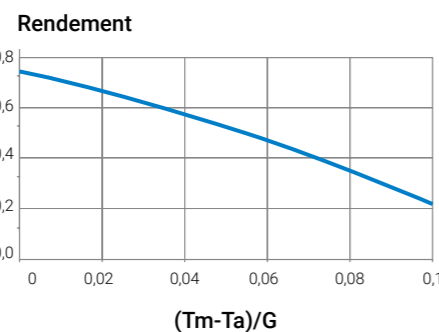

### COURBE DE PERTE DE CHARGE

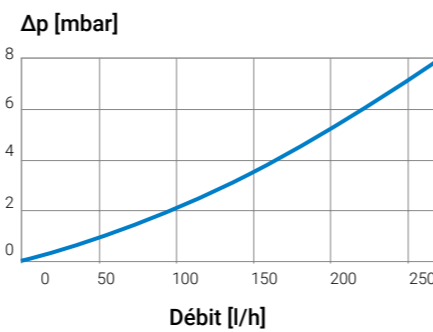

### BALLON SOLAIRE POUR INSTALLATION SSC

## BT DUO P ME



MODÈLES	VOLUME TOTAL L	VOLUME ECS L	Ø	HAUTEUR	SUPERFICIE ÉCHANGEUR SOLAIRE	CLASSE ÉNERGÉTIQUE ErP
BT DUO P 400 ME	440	120	710	1800	2,40m <sup>2</sup>	C
BT DUO P 500 ME	505	150	758	1800	2,40m <sup>2</sup>	C

MODÈLES	CLASSE ÉNERGÉTIQUE ErP	DIMENSIONS	PACK BT DUO P 400 ME-4C	PACK BT DUO P 500 ME-4C
PACK BT DUO P 400 ME-4C	C	HAUTEUR	2110 mm	2110 mm
PACK BT DUO P 500 ME-4C	C	LONGUEUR	1260 mm	1260 mm
		FOND	1290 mm	1390 mm

# Dual Clima HT



POMPE À CHALEUR AIR/EAU HAUTE TEMPÉRATURE

**DOMUSA TEKNIK vous propose, avec la pompe à chaleur DUAL CLIMA HT, une solution idéale pour coupler le système SSC avec une énergie renouvelable qui tire profit des calories présentes dans l'air, lorsque l'énergie solaire est insuffisante.**

Disponible dans une gamme de puissances de 6 à 16 kW, la PAC Dual Clima HT constitue la solution d'énergie renouvelable idéale. L'utilisation de l'énergie de l'air de façon hautement efficace (SCOP de 6,4) confère à la pompe Dual Clima HT la classe énergétique la plus élevée (A+++).



## Sans changer vos radiateurs

**Pas besoin de changer vos émetteurs de chaleur.** La Pompe à chaleur DUAL CLIMA HT est compatible avec des installations chauffage équipées de radiateurs, et ce grâce à des températures de départ chauffées allant jusqu'à 75°, et 70° pour la production d'eau chaude sanitaire.



## Une technologie sûre

Le système monobloc permet l'utilisation d'une liaison hydraulique de l'unité extérieure vers la maison, sans avoir à manipuler de gaz frigorigène, celui-ci étant intégré dans le circuit étanche de l'unité extérieure.



Échangeur à plaque ALFA LAVAL



## Réduction des émissions contaminantes

**Réalisez des économies d'énergie et respectez la planète.**

La pompe à chaleur air/eau haute température DUAL CLIMA HT utilise le gaz R 290 qui est actuellement le gaz avec le plus faible Pouvoir de Réchauffement Global (PRG) existant sur le marché, puisqu'il se situe à 3. C'est donc la PAC avec l'empreinte carbone la plus faible du marché et la plus écologique.



## Module Easy Connect (EC)

Le module Easy Connect, doit être installé à l'intérieur de l'habitation. C'est une unité de contrôle que simplifie l'installation, tout en augmentant les prestations de la PAC DUAL CLIMA HT. Easy Connect est livré avec une sonde d'ambiance qui permet de moduler le fonctionnement de la PAC en fonction de la température intérieure de l'habitation.

# Bioclass



CHAUDIÈRE À BIOMASSE

**DOMUSA TEKNIK vous propose, avec la chaudière à granulés de bois BIOCLASS IC, une solution idéale pour coupler le système SSC avec une énergie renouvelable produite localement, lorsque l'énergie solaire est insuffisante.**

Disponible dans une gamme de puissances de 12 à 66 kW, cette chaudière certifiée Classe 5 selon la norme EN 303-5, se distingue par son rendement élevé, sa sécurité de fonctionnement et ses faibles émissions de poussières et de gaz polluants. La BIOCLASS IC est l'un des produits les plus performants de sa génération, s'intégrant parfaitement à votre système solaire pour un confort optimal.



## FLAME LOGIC

La gamme BIOCLASS iConnect est équipée d'un système intelligent de contrôle de combustion appelé FLAME LOGIC, garantissant une combustion optimale en tout temps, même en cas de changement de type de pellet, sans intervention manuelle.



## Simple d'installation

Les chaudières BIOCLASS IC ont un système de réchauffe des retours du circuit de chauffage pour éviter la condensation et prolonger la durée de vie de l'appareil. Des kits hydrauliques sont disponibles en option pour faciliter l'installation et optimiser la régulation climatique.



## Connectivité iConnect

La gamme de chaudière BIOCLASS IC peut être contrôlée à distance via une application internet avec une connexion WIFI.



## Très hauts rendements

Le corps de chauffe de la chaudière BIOCLASS IC avec son parcours de fumées spécifique permet un rendement jusqu'à 95,5%.



## La modulation

La chaudière BIOCLASS IC est équipée d'une régulation tactile ergonomique pour obtenir la température demandée avec une combustion parfaite même à petite puissance et avec la possibilité de coupler un module de régulation hydraulique pour économiser de l'énergie.



## Nettoyage automatique

Le nettoyage de la chaudière BIOCLASS est automatique grâce à un système de levier motorisé et un système de décentrage automatique.

# SCHÉMA DE PRINCIPES

## POUR SYSTÈME SOLAIRE COMBINÉ PACK BT DUO P ME-4C AVEC SOUTIEN PAC

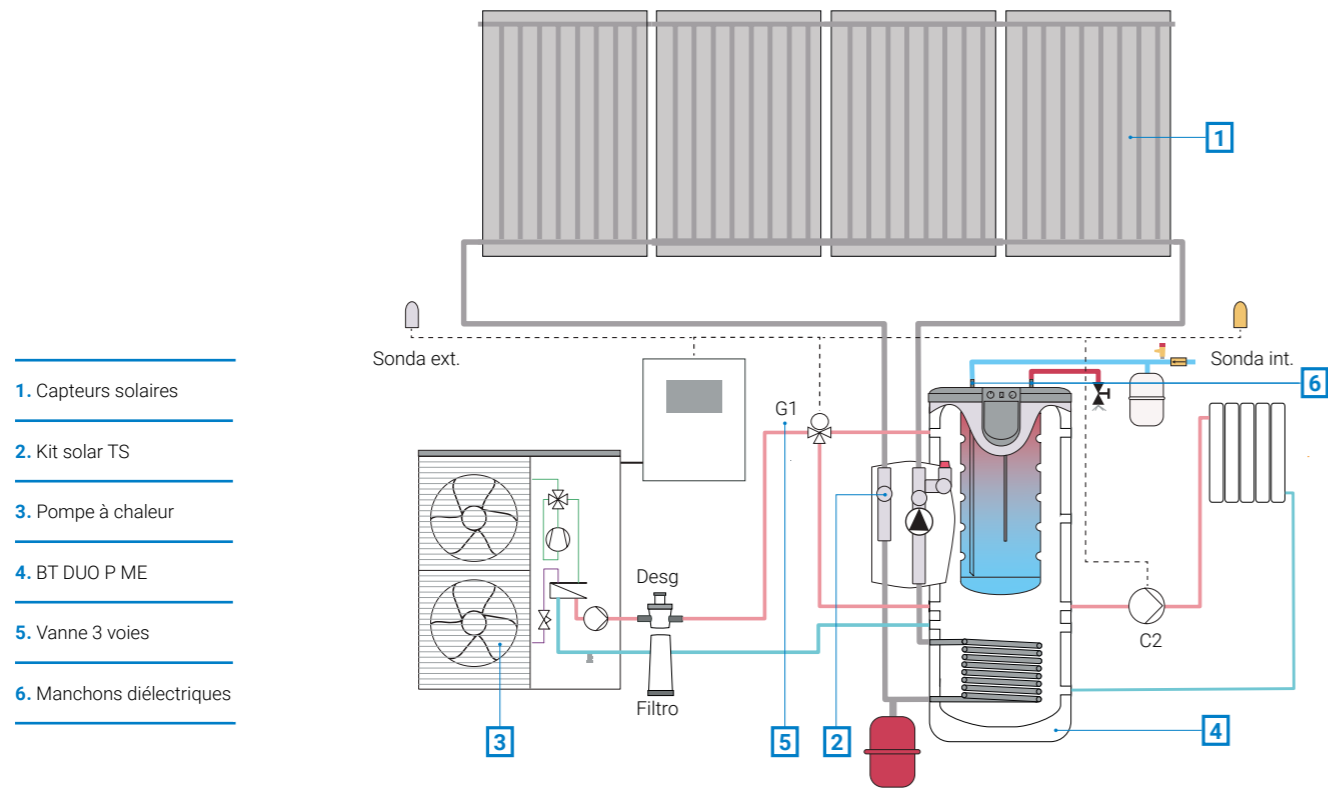

- 1. Capteurs solaires
- 2. Kit solar TS
- 3. Pompe à chaleur
- 4. BT DUO P ME
- 5. Vanne 3 voies
- 6. Manchons diélectriques

SYSTÈME SOLAIRE COMBINÉ	SOUTIEN PAC	REGULATION	CLASSE ENERGÉTIQUE D'ENSEMBLE		
			Conditions climatiques plus chaudes	Conditions climatiques moyenne	Conditions climatiques plus froides
PACK BT DUO P ME-4C	DUAL CLIMA 6-9 HT	Easy Connect	A+++	A+++	A++
PACK BT DUO P ME-4C	DUAL CLIMA 12 HT	Easy Connect	A+++	A+++	A++
PACK BT DUO P ME-4C	DUAL CLIMA 16 HT	Easy Connect	A+++	A++	A++

Ces schémas de principe sont non exhaustifs et n'engagent en rien de la responsabilité du fabricant.

### AVEC SOUTIEN PAC DUAL CLIMA HT

	VOLUME ECS	T° ENTRÉE ECS	T° STOCKAGE	PAC	L/10 MIN					L/H				
					-7°C	2°C	7°C	12°C	20°C	-7°C	2°C	7°C	12°C	20°C
BT DUO 400-120	120	10	60	6KW	196	200	202	204	209	260	278	290	307	327
BT DUO 400-120	120	10	70	6KW	230	233	235	238	242	287	303	313	324	346
BT DUO 400-120	120	10	60	9KW	204	209	212	216	221	298	324	341	359	383
BT DUO 400-120	120	10	70	9KW	237	240	242	243	247	320	337	345	352	369
BT DUO 400-120	120	10	60	12KW	211	217	219	222	228	335	363	377	389	419
BT DUO 400-120	120	10	70	12KW	242	245	246	248	252	346	359	368	376	396
BT DUO 400-120	120	10	60	16KW	220	228	234	240	253	379	422	451	481	543
BT DUO 400-120	120	10	70	16KW	251	269	264	269	275	392	431	456	479	512

## POUR SYSTÈME SOLAIRE COMBINÉ PACK BT DUO P ME-4C AVEC SOUTIEN CHAUDIÈRE À GRANULÉS

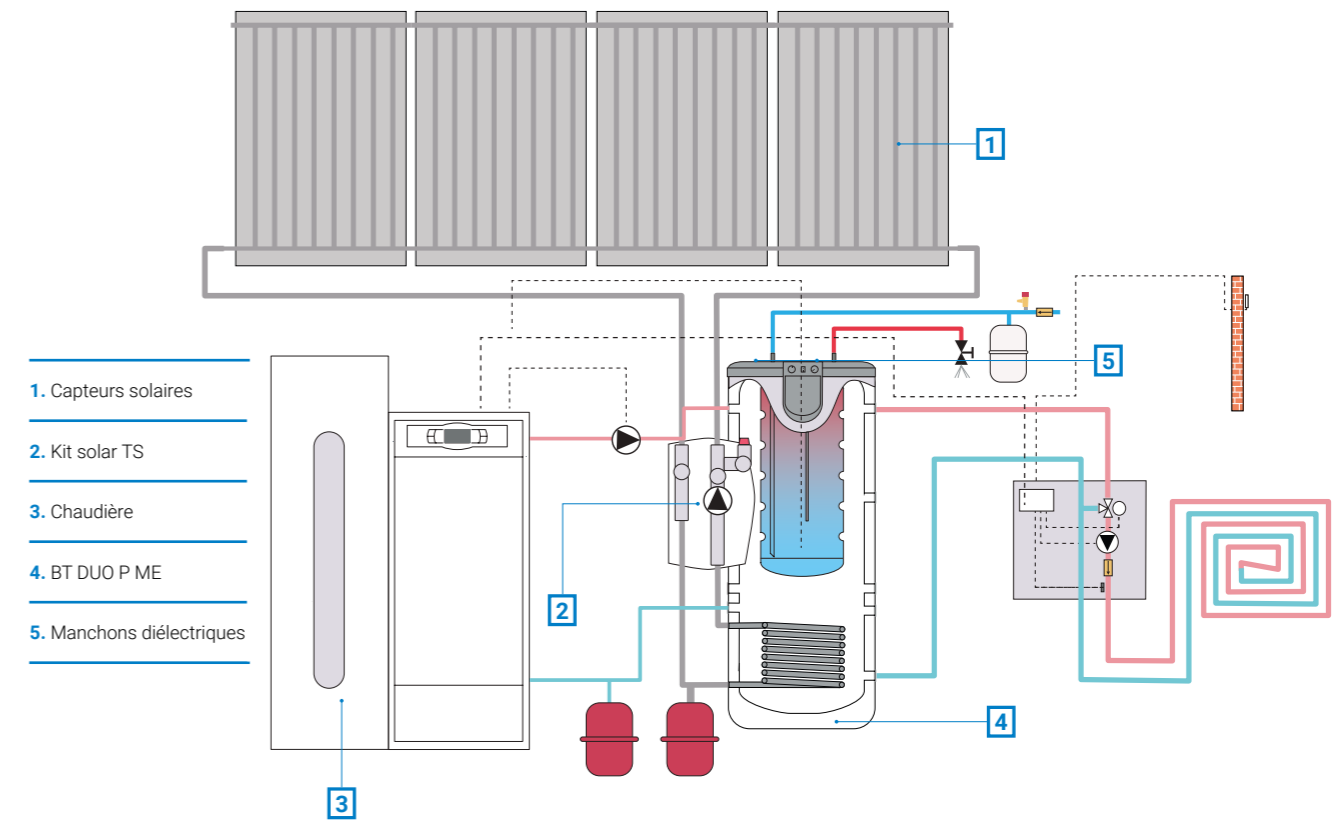

- 1. Capteurs solaires
- 2. Kit solar TS
- 3. Chaudière
- 4. BT DUO P ME
- 5. Manchons diélectriques

SYSTÈME SOLAIRE COMBINÉ	SOUTIEN CHAUDIÈRE À GRANULÉS	CLASSE ENERGÉTIQUE D'ENSEMBLE
PACK BT DUO P ME-4C	BIOCLASS IC 12-45	A+++

Ces schémas de principe sont non exhaustifs et n'engagent en rien de la responsabilité du fabricant.

### AVEC SOUTIEN CHAUDIÈRE

	VOLUME ECS	T° ENTRÉE ECS	T° STOCKAGE	L/10 MIN					L/H				
				12KW	18KW	25KW	35KW	45KW	12KW	18KW	25KW	35KW	45KW
BT DUO 400-120	120	10	60	232	257	288	331	374	438	567	718	933	1148
BT DUO 400-120	120	10	70	268	293	324	367	410	474	603	754	969	1184
BT DUO 400-120	120	10	60	277	302	333	376	419	483	612	763	978	1193
BT DUO 400-120	120	10	70	322	247	378	421	464	528	657	808	1023	1238

# DOMUSA

T E K N I K

#### ADRESSE POSTALE

Apdo. 95  
20730 AZPEITIA  
(Gipuzkoa) Espagne

#### USINE ET BUREAUX

B° San Esteban, s/n.  
20737 ERREZIL (Gipuzkoa) Espagne  
Tel.: 00 34 943 81 38 99  
ventes.france@domusateknik.com  
[www.domusateknik.com](http://www.domusateknik.com)

#### ENTREPÔT

Atxubiaga, 13  
B° Landeta  
20730 AZPEITIA  
(Gipuzkoa) Espagne

