

BIOCLASS iC DX

Kocioł na biomasę

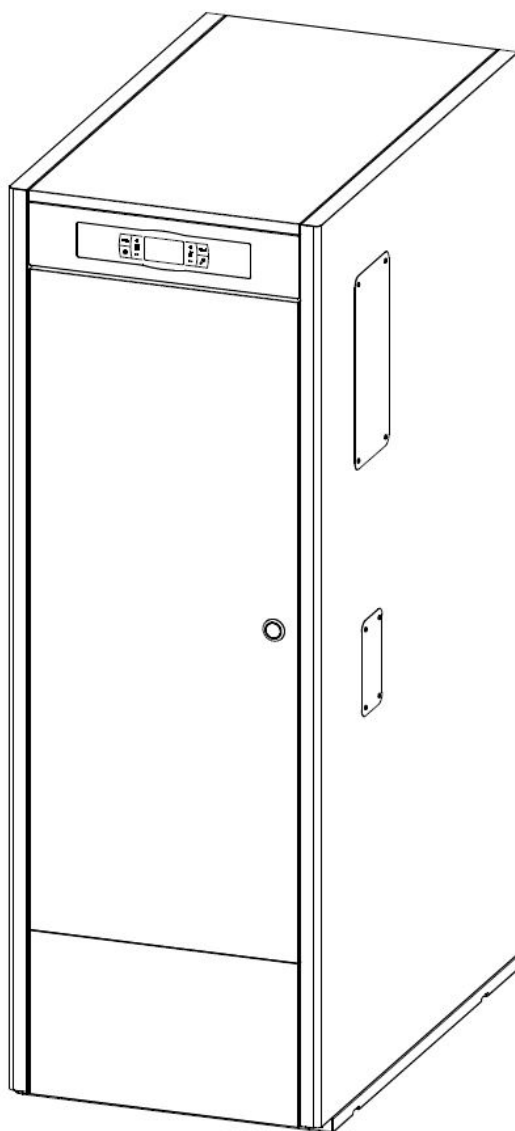

Dziękujemy za wybór kotła grzewczego **DOMUSA TEKNIK**. Z asortymentu **DOMUSA TEKNIK** wybrali Państwo model **Bioclass iC DX**. Jest to kocioł, który zapewni odpowiedni poziom komfortu w Twoim domu. Został zaopatrzony w odpowiednią instalację hydrauliczną i jest zasilany pelletem.

Niniejszy dokument stanowi integralną i zasadniczą część produktu i powinien zostać przekazany użytkownikowi. Zaleca się uważne przeczytanie ostrzeżeń i porad zawartych w niniejszej instrukcji, ponieważ zawierają one ważne informacje dotyczące bezpieczeństwa instalacji, użytkowania i konserwacji.

Instalacja kotła może zostać przeprowadzona wyłącznie przez wykwalifikowany personel, zgodnie z obowiązującymi przepisami i zgodnie z instrukcjami producenta.

Zarówno uruchomienie kotła, jak i wszelkie prace konserwacyjne mogą być wykonywane wyłącznie przez oficjalnych pracowników Pomocy technicznej **DOMUSA TEKNIK**.

Nieprawidłowa instalacja kotła może spowodować powstanie szkód zarówno w odniesieniu do osób, jak i zwierząt i przedmiotów, za które producent nie ponosi odpowiedzialności.

DOMUSA TEKNIK zgodnie z punktem 1 pierwszego dodatkowego przepisu ustawy 11/1997 informuje, że końcowy posiadacz produktu jest odpowiedzialny za dostarczenie odpadów opakowaniowych lub używanego opakowania w celu ich prawidłowej utylizacji. Po zakończeniu eksploatacji urządzenia należy dostarczyć do punktu zbiórki sprzętu elektrycznego i elektronicznego lub zwrócić do dystrybutora w momencie zakupu nowego podobnego urządzenia. Aby uzyskać bardziej szczegółowe informacje na temat dostępnych punktów zbiórki, należy skontaktować się z punktami zbiórki władz lokalnych lub dystrybutorem, u którego dokonano zakupu.

SPIS TREŚCI

1 WYKAZ ELEMENTÓW.....	6
2 INSTRUKCJA MONTAŻU.....	8
2.1 LOKALIZACJA.....	8
2.2 INSTALACJA HYDRAULICZNA.....	8
2.3 AKUMULATOR.....	9
2.4 PALIWO.....	9
2.5 MONTAŻ ZBIORNIKA REZERWOWEGO.....	10
2.6 INSTALACJA CZUJNIKA LUB TERMOSTATU POKOJOWEGO.....	11
2.7 PODŁĄCZENIE DO ZASILANIA.....	12
2.8 ODPROWADZANIE PRODUKTÓW SPALANIA.....	12
2.9 INSTALACJA Z ZESTAWEM HYDRAULICZNYM BIO.....	13
2.10 SPADEK CIŚNIENIA W KOTLE.....	13
2.11 INSTALACJA ZE ZBIORNIKIEM BUFOROWYM BT (OPCJONALNIE).....	14
2.12 INSTALACJA Z URZĄDZENIAMI BEZPRZEWODOWYMI COMFORT IC I/LUB SONDA IC (OPCJONALNYMI).....	16
3 URUCHOMIENIE.....	20
3.1 OSTRZEŻENIA.....	20
3.2 NAPEŁNIANIE INSTALACJI.....	20
3.3 WSTĘPNA KALIBRACJA PODAJNIKA PALIWA.....	20
3.4 URUCHOMIENIE.....	21
3.5 ODBIÓR INSTALACJI.....	21
4 WYŚWIETLACZ CYFROWY.....	22
5 DZIAŁANIE.....	25
5.1 PRACA W TRYBIE „TYLKO OGRZEWANIE”.....	25
5.2 PRACA W TRYBIE „CIEPŁA WODA UŻYTKOWA”.....	25
5.3 USTAWIENIE TEMPERATURY ZADANEJ KOTŁA.....	26
5.4 WYBÓR WARTOŚCI ZADANEJ CWU.....	26
5.5 WYBÓR TEMPERATURY ZADANEJ ZBIORNIKA BUFOROWEGO (TYLKO ZE ZBIORNIKIEM BUFOROWYM BT).....	27
5.6 PRACA KOTŁA W ZALEŻNOŚCI OD ZEWNĘTRZNYCH WARUNKÓW ATMOSFERYCZNYCH OTC (OPCJONALNIE).....	27
6 ZESTAW HYDRAULICZNY BIO (OPCJONALNIE).....	28
7 PRACA ZE ZBIORNIKIEM BUFOROWYM BT (OPCJONALNIE).....	29
7.1 PRACA Z CZUJNIKIEM TEMPERATURY W ZBIORNIKU BUFOROWYM BT (P.08 = 2).....	29
7.2 PRACA Z TERMOSTATEM STERUJĄCYM W ZBIORNIKU BUFOROWYM BT (P.08 = 4).....	30
8 STEROWNIK LAGO FB OT+ (OPCJONALNIE).....	31
9 ŁĄCZNOŚĆ „ICONNECT”.....	32
9.1 WYMAGANIA DOTYCZĄCE POŁĄCZENIA Z ICONNECT.....	32
9.2 REJESTRACJA KOTŁA W ICONNECT.....	33
9.3 OPIS APLIKACJI ICONNECT.....	34
9.4 MAPA APLIKACJI ICONNECT.....	34
10 URZĄDZENIA BEZPRZEWODOWE COMFORT IC ORAZ SONDA IC (OPCJONALNE).....	36
11 MENU UŻYTKOWNIKA.....	37
11.1 STAN POPIELNIKA.....	39
12 MENU USTAWIEŃ.....	40
12.1 PROCES PROGRAMOWANIA.....	41
12.2 PROGRAMY CZASOWE GRZANIA.....	43
12.3 PROGRAMOWANIE GODZINOWE KOTŁA.....	43
12.4 PROGRAMOWANIE SYSTEMU ODPROWADZANIA SPALIN (TYLKO Z SYSTEMEM ODPROWADZANIA SPALIN).....	43
12.5 PROGRAMOWANIE FUNKCJI RECYKULACJI C.W.U. (TYLKO Z ZASOBNIKIEM C.W.U.).....	43
12.6 USTAWIANIE GODZINY.....	44
12.7 OSTRZEŻENIE O KONIECZNOŚCI OPRÓŻNIENIA POPIELNIKA.....	44
12.8 USTAWIENIA RĘCZNE KALIBRACJI.....	45
12.9 REJESTRACJA KOTŁA W ICONNECT.....	45
12.10 USTAWIENIA KONTRASTU WYŚWIETLACZA.....	45
13 MENU KALIBRACJI.....	46
13.1 ODPOWIETRZANIE PODAJNIKA.....	47
13.2 KALIBRACJA PODAJNIKA.....	48
13.3 RĘCZNA REGULACJA KALIBRACJI PODAJNIKA.....	49
13.4 RĘCZNE USUWANIE POPIOŁU.....	49
13.5 URUCHAMIANIE RĘCZNE POMP OBIEGOWYCH.....	49
13.6 PAROWANIE I ROZPAROWANIE BEZPRZEWODOWYCH URZĄDZEŃ POKOJOWYCH.....	50

14 MENU TECHNICZNE	52
14.1 WPROWADZANIE I USTAWIANIE KODU DOSTĘPU („COD”, P.25).....	55
15 USTAWIENIA KOTŁA	56
15.1 MODEL KOTŁA (P.01)	56
15.2 STAWIENIE MOCY KOTŁA (P.02, P.03)	56
15.3 OGÓLNY WSPÓŁCZYNNIK WENTYLATORA (P.04).....	56
15.4 PALIWO DO ROZPALANIA (P.05).....	56
15.5 PALIWO (P.06).....	56
15.6 RODZAJ PALIWA (P.07).....	56
15.7 ZARZĄDZANIE ZBIORNIKAMI BUFOROWYMI BT (P.08, P.28, P.50).....	57
15.8 DODATKOWY PARAMETR WYBORU PALIWA (P.26).....	57
15.9 UTRZYMANIE TEMPERATURY KOTŁA (P.13, P.14).....	57
16 USTAWIENIA OBIEGÓW GRZEWCZYCH	58
16.1 POSTCYRKULACJA POMPY GRZEWCZEJ (P.15)	58
16.2 PRACA POMPY OBIEGOWEJ (P.18)	58
16.3 MINIMALNE CIŚNIENIE NAPEŁNIANIA INSTALACJI (P.19).....	58
16.4 GRANICZNA TEMPERATURA OBIEGÓW MIESZANYCH (P.27)	58
16.5 TYP URZĄDZENIA POKOJOWEGO (P.46, P.47, P.48)	58
16.6 HISTEREZA TEMPERATURY POKOJOWEJ (P.49).....	59
16.7 KOREKTA TEMPERATURY OTOCZENIA (P.51, P.52, P.53).....	59
17 USTAWIENIA OBIEGU C.W.U.	59
17.1 FUNKCJA ZWALCZANIA BAKTERII LEGIONELLA (P.17).....	59
17.2 RECYRKULACJA C.W.U. (P.20 = 2)	59
18 FUNKCJE DODATKOWE	60
18.1 CZAS CYKLU AUTOMATYCZNEGO SYSTEMU ŁADOWANIA (P.22).....	60
18.2 PRZYWRÓCENIE USTAWIEŃ FABRYCZNYCH (P.24)	60
18.3 FUNKCJA ZAPOBIEGAJĄCA ZABLOKOWANIU POMP	60
18.4 FUNKCJA PRZECIWSAMROŻENIOWA	60
18.5 FUNKCJA SENSORYZACJI CIŚNIENIA W KOTLE	60
18.6 PODŁĄCZENIE STEROWNIKA LAGO FB OT+.....	60
18.7 PODŁĄCZENIE TERMOSTATU POKOJOWEGO	61
18.8 PODŁĄCZENIE CZUJNIKA POKOJOWEGO	61
18.9 PODŁĄCZANIE BEZPRZEWODOWEGO PILOTA ZDALNEGO STEROWANIA COMFORT IC.....	61
18.10 PODŁĄCZENIE BEZPRZEWODOWEGO CZUJNIKA TEMPERATURY SONDA IC.....	62
19 FUNKCJE „PRZEKAŹNIKA WIELOFUNKCYJNEGO” (P.20)	62
19.1 ZEWNĘTRZNY SYGNAŁ ALARMOWY KOTŁA (P.20 = 1)	62
19.2 FUNKCJA RECYRKULACJI C.W.U. (P.20 = 2).....	63
19.3 FUNKCJA AUTOMATYCZNEGO NAPEŁNIANIA (P.20 = 3)	63
20 CZYSZCZENIE SZUFLADY NA POPIÓŁ	64
20.1 OSTRZEŻENIA DOTYCZĄCE BEZPIECZEŃSTWA	65
21 BLOKADY BEZPIECZEŃSTWA	66
21.1 BLOKADA TEMPERATURY	66
21.2 BLOKADA TEMPERATURY W RURZE DOPROWADZAJĄCEJ PALIWO	66
21.3 BLOKADA Z POWODU BRAKU CIŚNIENIA	67
22 WYŁĄCZANIE KOTŁA	67
23 OPRÓŻNIANIE KOTŁA	67
24 KONSERWACJA KOTŁA	68
24.1 CZĘSTOTLIWOŚĆ KONSERWACJI KOTŁÓW I KOMINÓW	68
24.2 CZYSZCZENIE PALNIKA	68
24.3 CZYSZCZENIE KANAŁÓW DYMOWYCH	70
24.4 ODPROWADZANIE KONDENSATU.....	71
24.5 CHARAKTERYSTYKA WODY W KOTLE	71
24.6 CHARAKTERYSTYKA WODY UŻYTKOWEJ	71
25 SZKIC I WYMIARY	72
26 SCHEMATY POŁĄCZEŃ	74
26.1 KOCIOŁ	74
26.2 PALNIK.....	76
26.3 SCHEMAT ELEKTRYCZNY	77
27 SPECYFIKACJA TECHNICZNA	78
28 KODY ALARMÓW	80

1 WYKAZ ELEMENTÓW

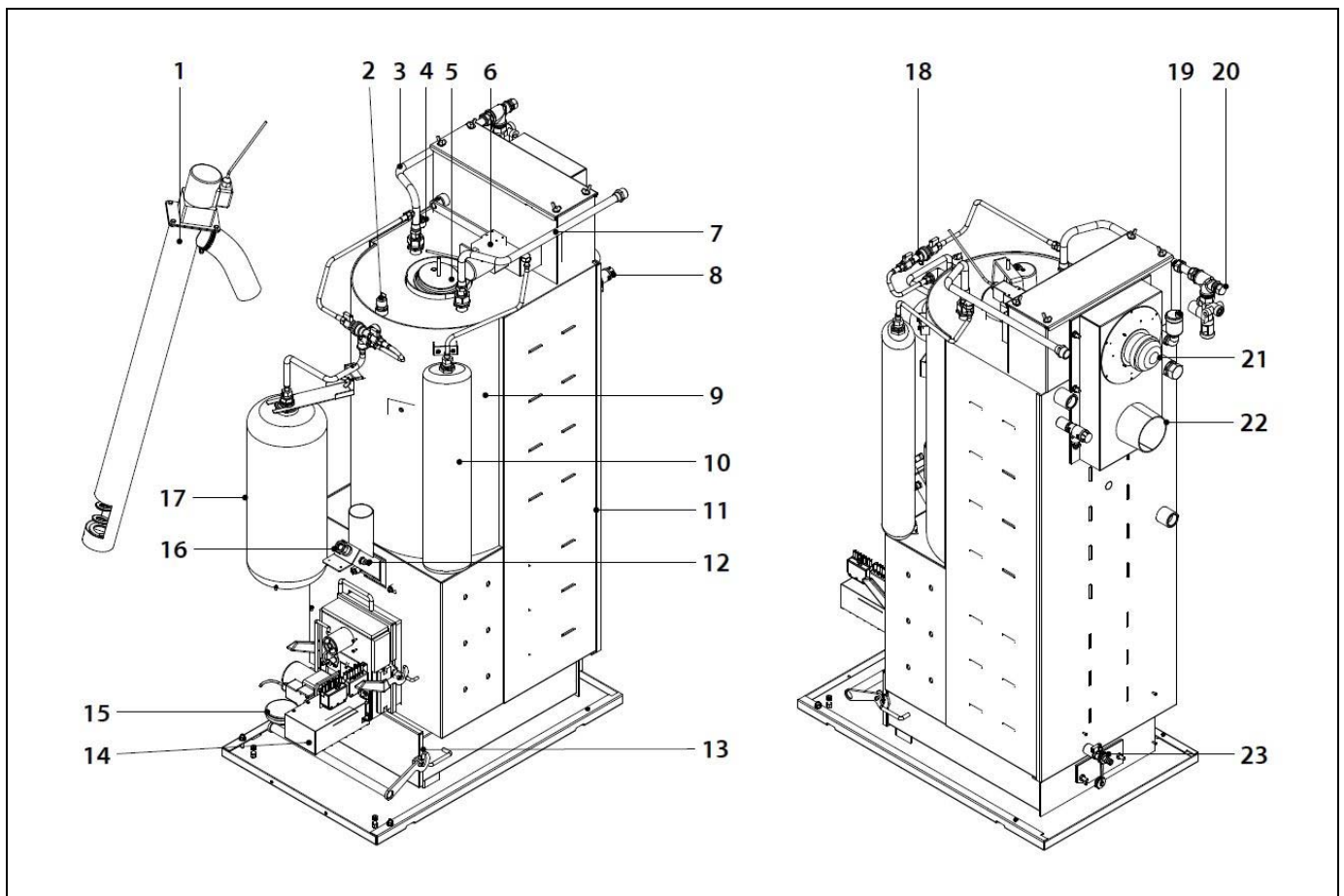

- | | |
|--|---|
| 1. Podajnik paliwa. | 13. Szuflada na popiół |
| 2. Czujnik ciśnienia wody. | 14. Palnik. |
| 3. Wejście C.W.U. | 15. Czujnik ciśnienia powietrza. |
| 4. Oprawka żarówek kotłowych. | 16. Wizjer. |
| 5. Oprawka żarówki firmy C.W.U. | 17. Naczynie zbiorcze kotła. |
| 6. Urządzenie do czyszczenia kanału dymowego. | 18. Napełnij odłącznik. |
| 7. Odjazd z C.W.U. | 19. Oczyszczacz. |
| 8. Zawór bezpieczeństwa. | 20. Grupa Bezpieczeństwa C.W.U. |
| 9. Podwójna komora ze stali nierdzewnej. | 21. Wentylator. |
| 10. Naczynie zbiorcze C.W.U. | 22. Odprowadzanie spalin. |
| 11. Korpus kotła. | 23. Kurek spustowy. |
| 12. Termostat wlotu paliwa. | |

Elementy sterujące

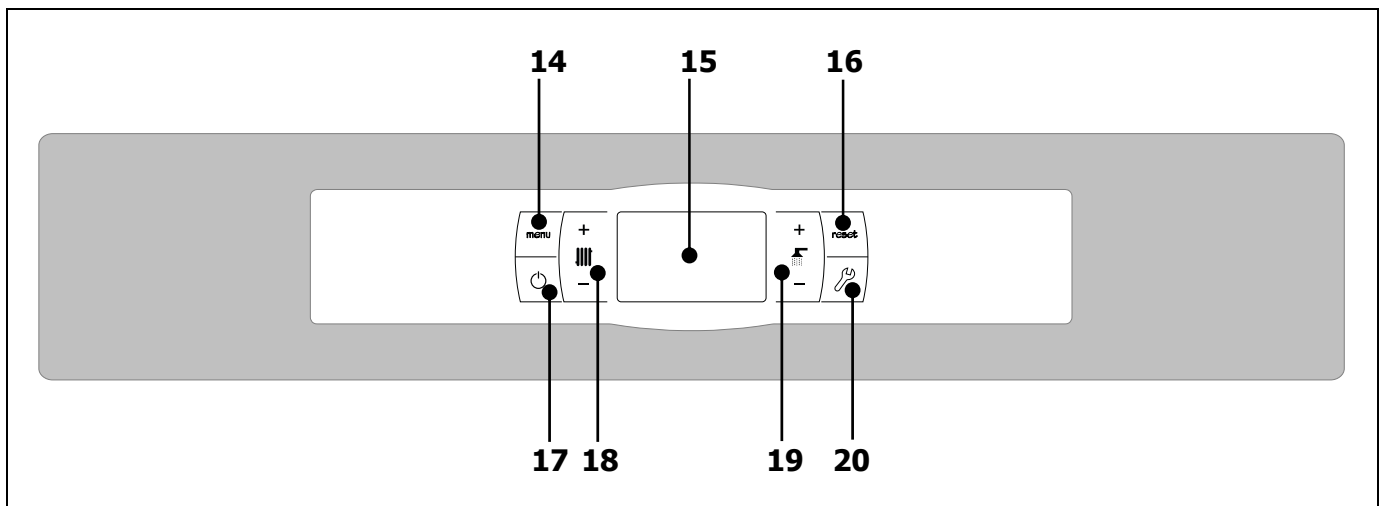

14. Przycisk dotykowy MENU:

Naciskając ten przycisk przechodzi się i porusza po „Menu Użytkownika”.

15. Wyświetlacz cyfrowy:

Jest to główny ekran pracy kotła, na którym wyświetlane są wszystkie informacje, parametry i wartości eksploatacyjne. Ponadto z tego ekranu przechodzi się do parametrów użytkownika i parametrów technicznych urządzenia. Podczas normalnego trybu pracy (ekran domyślny) wyświetlana jest rzeczywista temperatura. Jeśli wystąpi jakakolwiek usterka, na cyfrowym wyświetlaczu zamiast temperatury wyświetli się kod alarmu.

16. Przycisk dotykowy RESET:

Gdy został ustawiony tryb blokady kotła, naciśnięcie przycisku RESET zresetuje blokadę i przywróci normalną pracę. Podczas wprowadzania zmian w dowolnym parametrze lub poruszania się po menu, aby opuścić menu BEZ ZAPISANIA zmian i powrócić do poprzedniego poziomu, należy nacisnąć przycisk RESET.

17. Przycisk dotykowy ON/OFF:

Naciśnięcie tego przycisku włącza i wyłącza kocioł.

18. Przycisk dotykowy temperatury grzania:

Dzięki niemu można wybrać żądaną temperaturę kotła, temperaturę w pomieszczeniu i inne parametry związane z instalacją grzewczą. Służy również do wyłączania ogrzewania.

19. Przycisk dotykowy nastawy C.W.U.:

Za jego pomocą możemy wybrać żądaną nastawę CWU. Służy również do dezaktywacji usługi C.W.U.

20. Przycisk dotykowy USTAWIENIA:

Naciśnięcie tego przycisku umożliwia przejście i poruszanie po „Menu Ustawień”. Naciśnięcie tego przycisku umożliwia dostęp do różnych parametrów zmiennych.

2 INSTRUKCJA MONTAŻU

Kocioł musi zostać zainstalowany przez personel upoważniony przez Ministerstwo Przemysłu z poszanowaniem obowiązujących w tym zakresie ustaw i przepisów.

Ten kocioł jest przeznaczony do ogrzewania wody poniżej temperatury wrzenia przy ciśnieniu atmosferycznym. Musi zostać podłączony do instalacji grzewczej i/lub do sieci dystrybucji ciepłej wody użytkowej zawsze w sposób zgodny z jego wydajnością i mocą.

Urządzenie może być użytkowane tylko zgodnie z jego przeznaczeniem. Wszelkie inne użytkowanie urządzenia należy uznać za niewłaściwe, a tym samym – niebezpieczne. W żadnym wypadku producent nie może zostać pociągnięty do odpowiedzialności za szkody spowodowane niewłaściwym, błędnym lub irracjonalnym użytkowaniem.

Po zdjęciu całego opakowania należy sprawdzić jego zawartość. W razie wątpliwości nie używać kotła i skontaktować się z dostawcą. Elementy opakowania należy przechowywać w miejscu niedostępnym dla dzieci, ponieważ stanowią potencjalne źródło zagrożenia.

W przypadku podjęcia decyzji o zaprzestaniu użytkowania kotła należy wyłączyć części, które mogą stanowić potencjalne źródło zagrożenia.

2.1 Lokalizacja

Kocioł należy zamontować w miejscu pozbawionym wilgoci i odpowiednio wentylowanym. Kocioł należy ustawić w taki sposób, aby kratki znajdujące się w pomieszczeniu nie zostały zastawione oraz aby zwykle prace konserwacyjne były możliwe nawet wtedy, gdy urządzenie zostanie umieszczone pomiędzy meblami. W związku z powyższym konieczne jest pozostawienie jednego metra odległości nad kotłem. **W przypadku usytuowania kotła między meblami lub ścianami należy wcześniej zamontować zbiornik rezerwowy z podajnikiem obok kotła.**

W przypadku połączenia kotła z platformą internetową **iConnect** lub zarejestrowania go w aplikacji użytkownika **iConnect**, niezbędny będzie również **zasięg domowej sieci Wi-Fi** w miejscu, w którym znajduje się kocioł.

2.2 Instalacja hydrauliczna

Montaż hydrauliczny powinien zostać wykonany przez wykwalifikowany personel zgodnie z obowiązującymi w tym zakresie przepisami oraz poniższymi zaleceniami:

- Przed podłączeniem kotła należy przeprowadzić dokładne czyszczenie wnętrza rur instalacyjnych.
- Zaleca się umieszczenie zaworów odcinających pomiędzy instalacją a kotłem w celu ułatwienia prac konserwacyjnych.
- Wokół kotła należy pozostawić wolną przestrzeń na potrzeby konserwacji i napraw.
- Zamontować odpowiednie odpowietrzniki i urządzenia w celu prawidłowego odprowadzania powietrza z obiegu podczas fazy napełniania kotła.
- Zainstalować wszystkie niezbędne elementy zabezpieczające w instalacji (naczynie wzbiorcze, zawór bezpieczeństwa itp.) w celu spełnienia wymaganych przepisów instalacyjnych.
- W przypadku montażu kotła na niższej wysokości niż wysokość instalacji grzewczej zaleca się umieszczenie syfonu na wylocie kotła, aby nie dopuścić do nagrzewania się instalacji na skutek konwekcji naturalnej, gdy nie występuje zapotrzebowanie na ogrzewanie.

2.3 Akumulator

Szczególna koncepcja producenta-akumulatora oraz obowiązujące przepisy obligują do uzupełnienia następujących punktów:

- Obieg wtórny (lub obieg CWU) musi być wyposażony w zawór bezpieczeństwa ustawiony na 7 bar.
- Załóż tuleje dielektryczne na połączenia urządzenia, gdy główna rura jest miedziana.
- Rura opróżniająca zaworu bezpieczeństwa musi być poprowadzona do odpływu.
- Gdy ciśnienie wody użytkowej jest wyższe niż 7 barów, należy zapewnić reduktor ciśnienia.

UWAGA: Kotły Bioclass iC DX są oryginalnie wyposażone w C.W.U. (ustawiony na 7 bar), tulejki dielektryczne i naczynie wzbiornicze CWU, aby uniknąć kłopotów z zaworu bezpieczeństwa CWU.

WAŻNE: Upewnić się, że okrągłe otwory z boku kotła i zbiornika rezerwowego znajdują się na tej samej wysokości, aby można było prawidłowo wprowadzić podajnik. W tym celu dokonać niezbędnych regulacji zarówno pod względem wysokości (nóżkami regulacyjnymi), jak i głębokości (umieszczając zbiornik rezerwowy w prawidłowy sposób).

2.4 Paliwo

Paliwo używane w kotle **Bioclass iC DX** musi posiadać certyfikat dla pelletów drzewnych **DIN PLUS** czy **EN PLUS A1**. Jest to certyfikat zapewniający odpowiedni poziom wilgotności i wartości opałowej paliwa dla optymalnej pracy kotła. Niespełnienie tego wymogu unieważnia wszelkie zobowiązania gwarancyjne do urządzenia ze strony **DOMUSA TECHNIK**.

Aby zapewnić właściwe przechowywanie pelletu, należy wziąć pod uwagę następujące kwestie:

- Pellet drzewny należy przechowywać w pomieszczeniu zabezpieczonym przed wilgocią i warunkami atmosferycznymi. Ważne jest, aby stworzyć wolną przestrzeń wokół worków z pelletem w celu zapewnienia dobrej wentylacji. Te worki nigdy nie powinny być przechowywane w bezpośrednim kontakcie z ziemią i/lub ścianą.
- Z pelletem drzewnym należy obchodzić się ostrożnie, ponieważ zmieszanie go w workach może spowodować jego zniszczenie.
- Pellet drzewny należy poddać oględzinom przed użyciem w kotle, aby upewnić się co do braku kurzu z rozkruszonego pelletu w dużej ilości, bo to mogłoby spowodować awarię kotła.

2.5 Montaż zbiornika rezerwowego

DOMUSA TEKNIK opcjonalnie dostarcza wraz z kotłem zbiornik rezerwowy do przechowywania pelletu. Ponieważ jest to zbiornik odwracalny, można go zamontować zarówno po lewej, jak i po prawej stronie kotła. Zbiornik posiada również regulowane nóżki służące do regulacji jego wysokości.

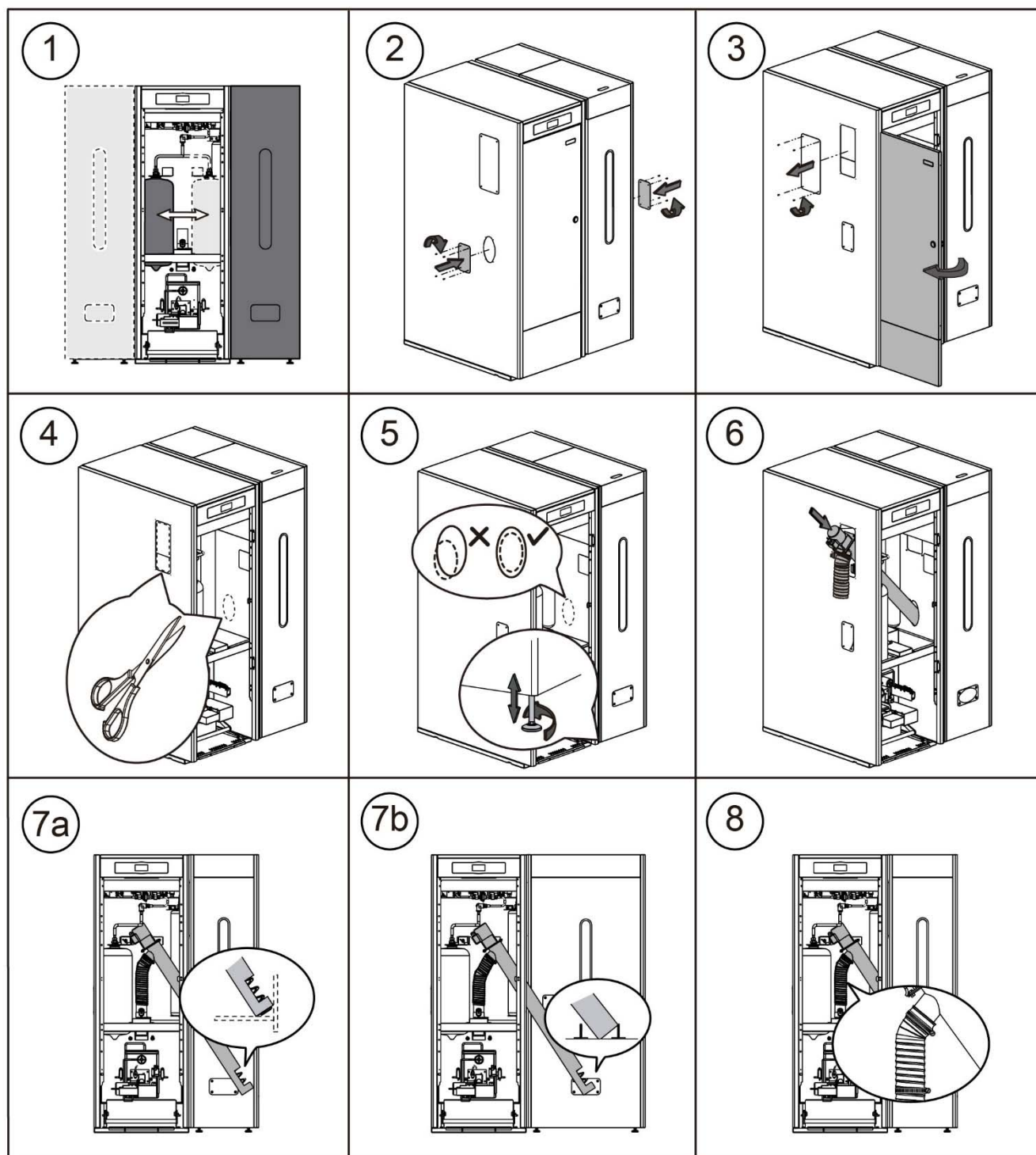

WAŻNE: Upewnić się, że okrągłe otwory z boku kotła i zbiornika rezerwowego znajdują się na tej samej wysokości, aby można było prawidłowo wprowadzić podajnik. W tym celu dokonać niezbędnych regulacji zarówno pod względem wysokości (nóżkami regulacyjnymi), jak i głębokości (umieszczając zbiornik rezerwowy w prawidłowy sposób).

2.6 Instalacja czujnika lub termostatu pokojowego

Kocioł **Bioclass iC DX** posiada łączówkę **TA₁ (J6)** (patrz „Schematy połączeń”), przygotowaną do podłączenia miernika warunków temperaturowych w domu, za pośrednictwem którego zarządzane będzie zdalne sterowanie obiegiem grzewczym.

Odpowiedni dobór lokalizacji tych urządzeń w domu będzie ważny dla prawidłowego zarządzania komfortową temperaturą. Zaleca się zainstalowanie ich w regularnie użytkowanym miejscu w domu (salon, główna sypialnia itp.), unikając w miarę możliwości pomieszczeń, w których może być wytwarzane ciepło lub zimno, takich jak kuchnie, łazienki, spiżarnie itp. Instalacja na średniej wysokości i jak najdalej od wszelkich źródeł ciepła lub zimna mogących zniekształcić odczyt temperatury, takich jak okna, kominki, piece itp.

Do kotła **Bioclass iC DX** można podłączyć dwa różne typy urządzeń:

Czujnik pokojowy.

Czujnik pokojowy mierzy temperaturę w domu, przekazuje ją do kotła i wyświetla na jego ekranie. Użytkownik będzie mógł w dowolnym momencie wybrać żadaną temperaturę zadaną za pomocą menu „Użytkownik” oraz będzie miał możliwość dostosowania żadanego harmonogramu pracy dla instalacji poprzez „Programowanie czasu grzania” (patrz „Menu Ustawień”). Elektroniczne sterowanie kotłem zarządza warunkami pracy w celu osiągnięcia pożądanego komfortu i moduluje temperaturę kotła w celu zoptymalizowania pracy i sprawności instalacji grzewczej.

Aby prawidłowo podłączyć czujnik pokojowy do kotła **Bioclass iC DX**, należy postępować w następujący sposób:

- Odłączyć kocioł od zasilania.
- Podłączyć czujnik pokojowy dostarczony z kotłem do łączówki **TA₁ (J6)** (patrz „Schematy połączeń”). Wcześniej należy usunąć zworkę łączącą zaciski tej łączówki.
- Ponownie podłączyć kocioł do zasilania.
- Kocioł musi być skonfigurowany do pracy z „Czujnika pokojowego”, ustawiając parametr **P.46** na **1** (patrz „Menu Techniczne”).
- Sterowanie elektroniczne umożliwia korektę pomiaru temperatury sondy pokojowej za pomocą parametru **P.51**. Chcąc wcześniej dokonać korekty, należy odczekać co najmniej 10 minut, aby wartość pomiaru temperatury ustabilizowała się (bez dotykania sondy pokojowej).

Termostat pokojowy

Termostat pokojowy podłączony do kotła załącza i wyłącza zapotrzebowanie na ogrzewanie w zależności od wprowadzonych ustawień. Dodatkowo, jeśli posiada programowanie czasowe (chronotermostat), użytkownik może ustawić żądane okresy pracy ogrzewania.

Aby prawidłowo podłączyć termostat do kotła **Bioclass iC DX**, należy postępować w następujący sposób:

- Odłączyć kocioł od zasilania.
- Podłączyć termostat pokojowy do łączówki **TA₁ (J6)** (patrz „Schematy połączeń”) po uprzednim usunięciu zworki łączącej zaciski tej łączówki.
- Ponownie podłączyć kocioł do zasilania.
- Kocioł jest fabrycznie skonfigurowany do podłączenia „Termostatem pokojowym”. Jeśli z jakiegoś powodu tak nie jest, dla poprawnej konfiguracji parametr **P.46** musi być ustawiony na **0** (patrz „Menu Techniczne”).

2.7 Podłączenie do zasilania

Kocioł jest przygotowany do podłączenia do 230 V ~ 50 Hz. **Podstawa wtyczki musi być prawidłowo uziemiona..**

Łączówka **J2** zawiera zaciski do podłączenia podajnika paliwa, natomiast łączówka **J3** zawiera zaciski do podłączenia pompy obiegowej kotła (**BC**).

WAŻNE: **Ilekcroć wykonuje się prace przy instalacji elektrycznej kotła, należy upewnić się, że został on odłączony od zasilania.**

2.8 Odprowadzanie produktów spalania

Kocioł **Bioclass iC DX** jest kotłem na biomasę i konieczne jest podłączenie go do komina, czyli kanału dymowego będącego w stanie wytworzyć podciśnienie (w tym przypadku musi wynosić między 0,05 - 0,20 mbar) i spełniającego wymagania przepisów obowiązujących w tym zakresie.

Instalacja kanałów odprowadzających produkty spalania musi zostać wykonana przez wykwalifikowany personel i spełniać wymagania obowiązujących przepisów. Aby komin był w stanie wytwarzać podciśnienie, należy zwrócić uwagę na następujące zalecenia:

- Musi mieć odpowiednią izolację.
- Musi być niezależny, tj. osobny komin dla każdego kotła.
- Musi być pionowy i należy unikać kątów większych niż 45°.
- Musi mieć zawsze ten sam przekrój, zalecany jest przekrój okrągły i nigdy mniejszy niż średnica wylotu kotła.
- W celu odprowadzenia kondensatów powstających w kominie konieczne jest zainstalowanie czujnika dymu ze zbiornikiem kondensatu. W przeciwnym razie kondensat może przedostać się do kotła powodując nieodwracalne szkody, które nie są objęte gwarancją **DOMUSA TEKNIK**. Kondensat należy poprowadzić do odpływu, ponieważ ilość wytwarzanej wody może być duża. Podłączenie to należy wykonać z uwzględnieniem przepisów dotyczących odprowadzania kondensatu do sieci kanalizacyjnej.

2.9 Instalacja z zestawem hydraulicznym BIO

Instalację kotła **Bioclass iC DX** zaleca się przeprowadzić wraz z **Zestawem hydraulicznym BIO** z szerokiej oferty **DOMUSA TEKNIK**, dzięki któremu będzie można rozszerzyć korzyści oferowane w usłudze grzewczej.

W celu prawidłowego podłączenia zestawu hydraulicznego BIO do kotła **Bioclass iC DX** należy postępować w następujący sposób:

- Odłączyć kocioł i zestaw hydrauliczny od zasilania.
- Podłączyć kocioł do zestawu hydraulicznego, łącząc łączówki elektryczne **J4** obu urządzeń (*patrz „Schematy połączeń”*); użyć w tym celu 2-żyłowego przewodu i 2-drożnej łączówki (**+A / -B**) dołączonej do zestawu (w opakowaniu z dokumentacją). **Aby zapewnić prawidłowe działanie zestawu hydraulicznego, konieczne będzie przestrzeganie biegunowości 2-żyłowego przewodu, to znaczy należy podłączyć zacisk +A łączówki zestawu hydraulicznego do zacisku +A łączówki kotła, a następnie do zacisków -B.**
- Po podłączeniu **zestawu hydraulicznego BIO** do kotła **Bioclass iC DX** podłączyć zestaw do zasilania. Aby podłączenie kotła z **zestawem hydraulicznym BIO** zostało wykonane prawidłowo, należy najpierw podłączyć zestaw do gniazda sieciowego, a następnie do kotła.
- Podłączyć kocioł do zasilania.

W celu wykonania prawidłowej instalacji hydraulicznej należy dokładnie przestrzegać załączonej instrukcji montażu i podłączania.

WAŻNE: Aby zapewnić prawidłowe działanie zestawu hydraulicznego BIO, konieczne będzie przestrzeganie biegunowości 2-żyłowych przewodów.

UWAGA: Aby podłączenie kotła z zestawem hydraulicznym BIO zostało wykonane prawidłowo, należy najpierw podłączyć zestaw do gniazda sieciowego, a następnie do kotła.

2.10 Spadek ciśnienia w kotle

Aby przeprowadzić prawidłowe hydrauliczne wymiarowanie instalacji i dobrać pompy cyrkulacji, oprócz krzywych charakterystycznych pracy pomp należy uwzględnić spadek ciśnienia wywołany przez kocioł. Poniższy wykres przedstawia krzywe spadku ciśnienia w zależności od modelu kotła **Bioclass iC DX**:

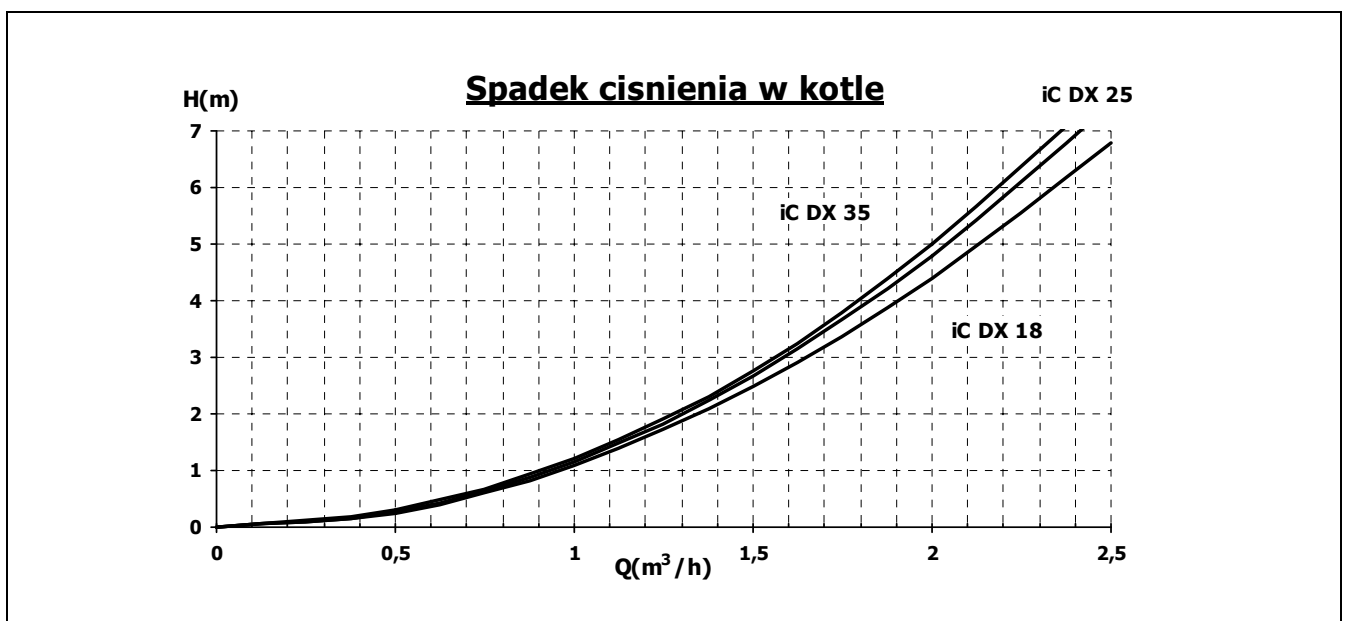

2.11 Instalacja ze zbiornikiem buforowym BT (opcjonalnie)

Instalację kotła **Bioclass iC DX** zaleca się przeprowadzić wraz ze **zbiornikiem buforowym BT** z szerokiej oferty **DOMUSA TEKNIK**, dzięki któremu będzie można rozszerzyć korzyści oferowane w usłudze grzewczej.

W tym celu sterowanie elektroniczne kotła zapewnia wprowadzenie czujnika temperatury lub termostatu temperatury (**Sbt**; zaciski 18-19 łączówki **J7**) i wylot pompy obiegowej (**Bbt**; zaciski N-7 łączówki **J2**) przeznaczone wyłącznie do zarządzania ogrzewaniem zbiornika buforowego. Za pomocą tych elementów sterujących kocioł będzie mógł zarządzać 2 różnymi trybami instalacji hydraulicznej zbiornika buforowego. Rodzaj instalacji zostanie wybrany za pomocą parametru **P.08** z „Menu Technicznego” na panelu sterowania.

Kocioł jest dostarczany z fabryki z wyłączoną możliwością przeprowadzenia tej instalacji. Aby to umożliwić, należy odłączyć rezystancję elektryczną (**Rbt**) podłączoną między zaciskami **18** i **19** łączówki **J7** (patrz „Schemat połączeń”) i zastąpić ją czujnikiem temperatury (opcjonalnie dostarczonym przez **DOMUSA TEKNIK**) lub termostatem zamontowanym w zbiorniku buforowym BT. Po odłączeniu opornika w „Menu Technicznym” panelu sterującego zostanie aktywowany parametr **P.08**, za pomocą którego będzie można wybrać żądany tryb instalacji.

2.11.1 Instalacja ze zbiornikiem niskiego napięcia i kontrolą czujnika temperatury (P.08 = 2)

W tym trybie instalacji wszystkie obiegi grzewcze należy podłączyć za pomocą instalacji hydraulicznej do zbiornika buforowego BT, nad zbiornikiem buforowym BT. Pompa ładunkowa zbiornika BT (**Bbt**) zostanie zainstalowana zgodnie z poniższymi schematami hydraulicznymi. Sterowanie i zarządzanie temperaturą zbiornika BT odbywa się za pomocą czujnika temperatury (**Sbt**) zanurzonego w zbiorniku buforowym i podłączonym do kotła. Czujnik temperatury jest opcjonalnie dostarczany przez **DOMUSA TEKNIK**.

Po zainstalowaniu wszystkich elementów instalacji hydraulicznej w celu prawidłowego podłączenia zbiornika buforowego BT do kotła **Bioclass iC DX** należy:

- Odłączyć kocioł od zasilania.
- Odłączyć rezystancję elektryczną (**Rbt**) podłączoną między zaciskami **18** i **19** łączówki **J7** (patrz „Schemat połączeń”).
- Podłączyć czujnik temperatury zbiornika BT (w wyposażeniu opcjonalnym) do łączówki czujników **J7** (**Sbt**; zaciski **18** i **19**) (patrz „Schemat połączeń”).
- Włożyć wkład pomiarowy czujnika temperatury do osłony termometrycznej znajdującej się w zbiorniku buforowym.
- Podłączyć pompę ładującą BT zbiornika do łączówki elementu **J2** (**Bbt**; zaciski **N** i **7**) (patrz „Schemat połączeń”).
- Podłączyć kocioł do zasilania.
- Za pomocą panelu sterowania przejść do parametru **P.08** menu „Technicznego” (patrz „Menu Techniczne”) i ustawić jego wartość na „2”.
- Na koniec, jeśli to konieczne, przejść do parametru **P.28** „Histereza temperatury zbiornika BT” i ustawić go w menu „Technicznym”.

Po zakończeniu opisanych powyżej instalacji hydraulicznych i elektrycznych w celu regulacji i konfiguracji pracy zbiornika buforowego BT należy uważnie przeczytać rozdział „Praca ze zbiornikiem buforowym BT” niniejszej instrukcji.

2.11.2 Instalacja ze zbiornikiem NN i sterowaniem termostatem (P.08 = 4)

W tym trybie instalacji wszystkie obiegi grzewcze należy podłączyć za pomocą instalacji hydraulicznej do zbiornika buforowego BT, pompa ładunkowa zbiornika BT (**Bbt**) zostanie zainstalowana zgodnie z poniższymi schematami hydraulicznymi. Sterowanie i zarządzanie temperaturą zbiornika BT odbywa się za pomocą termostatu (**Tbt**) zainstalowanego i zanurzonego w zbiorniku buforowym oraz podłączonego do kotła. Termostat regulujący temperaturę nie jest dostarczany przez **DOMUSA TEKNIK** i można go kupić w dowolnym sklepie specjalizującym się w zaopatrzeniu kotłów, i można go kupić w dowolnym magazynie specjalizującym się w dostawach ogrzewania.

Po zainstalowaniu wszystkich elementów instalacji hydraulicznej w celu prawidłowego podłączenia zbiornika buforowego BT do kotła **Bioclass iC DX** należy:

- **Odłączyć kocioł od zasilania.**
- Odłączyć rezystancję elektryczną (**Rbt**) podłączoną między zaciskami **18** i **19** łączówki **J7** (patrz „Schemat połączeń”).
- Podłączyć styk **NC** (normalnie zamknięty) termostatu sterowania zespołu BT do łączówki czujnika **J7** (**Sbt**; zaciski **18** i **19**) (patrz „Schemat połączeń”).
- Włożyć wkład termostatu do osłony termometrycznej znajdującej się w zbiorniku buforowym.
- Podłączyć pompę ładującą BT zbiornika do łączówki elementu **J2** (**Bbt**; zaciski **N** i **7**) (patrz „Schemat połączeń”).
- Podłączyć kocioł do zasilania.
- Za pomocą panelu sterowania przejść do parametru **P.08** menu „Technicznego” (patrz „Menu Techniczne”) i ustawić jego wartość na „4”.

Po zakończeniu opisanych powyżej instalacji hydraulicznych i elektrycznych w celu regulacji i konfiguracji pracy zbiornika buforowego BT należy uważnie przeczytać rozdział „Praca ze zbiornikiem buforowym BT” niniejszej instrukcji.

2.12 Instalacja z urządzeniami bezprzewodowymi Comfort iC i/lub Sonda iC (opcjonalnymi)

Kocioł **BioClass iC** na karcie **iConnect** wyposażony jest w 2-drogową listwę zaciskową **+A/-B (J4)** (patrz „Schematy połączeń”), przygotowaną do podłączenia bezprzewodowych urządzeń pokojowych, które oprócz czujnika zewnętrznego mogą służyć do poprawy komfortu w domu poprzez zarządzanie maksymalnie 3 strefami grzewczymi.

Można zainstalować 2 rodzaje urządzeń bezprzewodowych: Pilota zdalnego sterowania **Comfort iC** i/lub czujnik temperatury **Sonda iC**. W tym celu do kotła należy podłączyć moduł radiowy **Receptor iC RF**, który jest jednocześnie kompatybilny zarówno z pilotem **Comfort iC**, jak i czujnikiem temperatury **Sonda iC**, dzięki czemu możliwe jest stworzenie pożądanego połączenia pilotów lub czujników w celu indywidualnego zarządzania komfortem w każdym obszarze domu.

Dodatkowo urządzenia bezprzewodowe **Comfort iC** oraz **Sonda iC** są kompatybilne z systemem łączności **iConnect** kotła, dzięki czemu mogą być używane w połączeniu z kotłami zarejestrowanymi w aplikacji **iConnect**.

Pilot bezprzewodowy Comfort iC

Pilot bezprzewodowy **Comfort iC** służy do zarządzania pożądaną temperaturą pokojową w pomieszczeniu domu, w którym się znajduje, poprzez wysyłanie sygnału radiowego do modułu **Receptor RF iC**, podłączonego do kotła. Komunikacja radiowa jest dwukierunkowa i szyfrowana, co zapewnia bezpieczne przesyłanie informacji z kotła do pilota i odwrotnie, takich jak m.in. stan alarmowy kotła, tryb pracy i tygodniowy harmonogram czasowy. Pilot wyposażony jest w podświetlany ekran LCD, na którym wyświetlane są te informacje.

Bezprzewodowy czujnik temperatury Sonda iC

Bezprzewodowy czujnik temperatury **Sonda iC** jest przeznaczony do pomiaru temperatury wewnątrz pomieszczenia i/lub temperatury na zewnątrz domu i przekazywania jej do kotła poprzez wysłanie sygnału radiowego do modułu **Receptor RF iC** podłączonego do kotła. Temperatura ta jest wyświetlana na wyświetlaczu kotła oraz w aplikacji **iConnect**, jeśli kocioł jest w niej zarejestrowany. Użytkownik może wybrać żądaną temperaturę pomieszczenia i okresy pracy za pomocą panelu sterowania kotła lub aplikacji **iConnect**.

2.12.1 Montaż i podłączenie Receptor RF iC (modułu radiowego)

Aby móc korzystać z urządzeń bezprzewodowych **Comfort iC** lub **Sonda iC**, należy zainstalować moduł radiowy i podłączyć do kotła **Receptor RF iC**. Musi on być umieszczony wewnątrz domu w taki sposób, aby zapewnić wystarczający zasięg sygnału radiowego i dotrzeć do najdalszego urządzenia. W miarę możliwości należy unikać metalowych przeszkód, które mogłyby zakłócić sygnał. Jeśli zasięg sygnału radiowego jest słaby, należy spróbować przenieść moduł w inne miejsce. Czasami przesunięcie modułu radiowego o kilka centymetrów może znacznie poprawić jakość sygnału. Natomiast **Receptor RF iC** musi być podłączony do kotła, dlatego zaleca się jego montaż w niezbyt dużej odległości od kotła.

Moduł **Receptor RF iC** dostarczany jest z 2 wkrętami i 2 kołkami rozporowymi do montażu na ścianie. Jeżeli wkręty mocujące i kołki rozporowe dostarczone z modułem nie są odpowiednie do wybranego rodzaju ściany, należy użyć innych, które będą odpowiednie. Aby uzyskać dostęp do otworów montażowych, należy odkręcić i zdjąć pokrywę modułu, a następnie zamontować moduł radiowy do ściany:

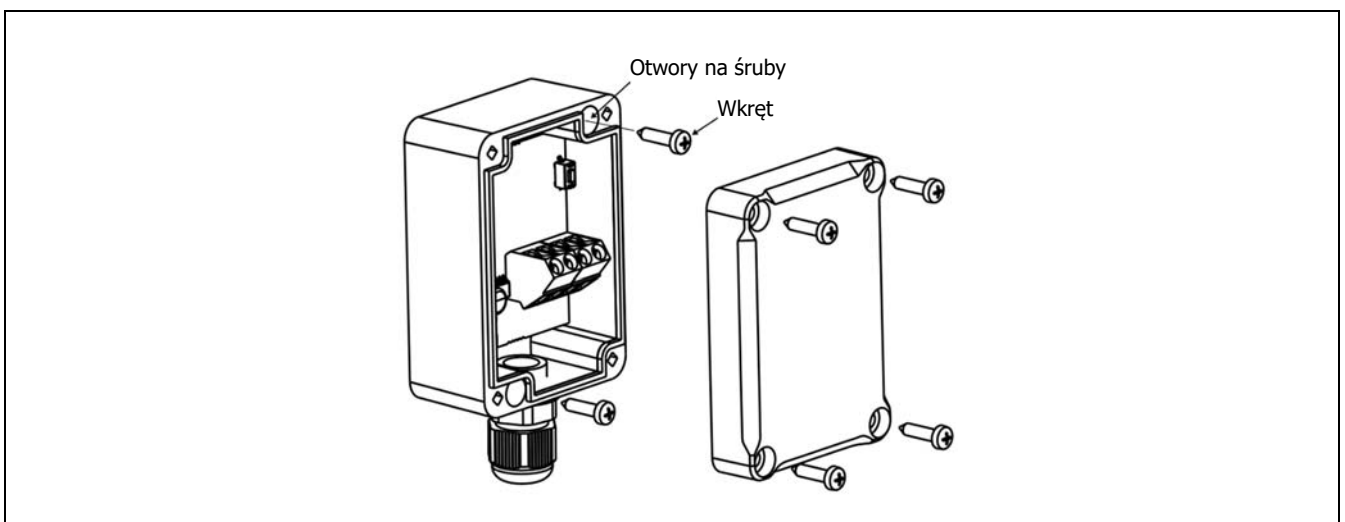

WAŻNE: Umieszczenie modułu radiowego wewnątrz metalowej obudowy, np. wewnątrz kotła, w metalowej skrzynce itp., spowoduje tłumienie sygnału radiowego, a tym samym zakłócenia i zmniejszenie zasięgu sygnału radiowego modułu.

Moduł **Receptor RF iC** jest dostarczany fabrycznie okablowany z przewodem elektrycznym o długości 1,5 m, w przypadku konieczności przedłużenia dostarczonego przewodu zaleca się użycie przewodu tego samego typu (4x0,25 mm²). Nie należy przekraczać maksymalnej długości 100 metrów. Dodatkowo do podłączenia elektrycznego i komunikacji z kotłem dostarczana jest również listwa komunikacyjna (**+A/-B**), wtyczka zasilająca oraz zasilacz z wtyczką (230 Vac / 12 Vdc).

W celu prawidłowego podłączenia elektrycznego modułu radiowego **Receptor RF iC** do kotła **BioClass iC** należy wykonać następujące czynności:

- **Odłączyć kocioł od zasilania.**
- Podłączyć zielony przewód i żółty przewód węża modułu **Receptor RF iC** do dostarczonej listwy komunikacyjnej (**+A/-B**) i podłączyć tę listwę do złącza **J4** karty **iConnect** znajdującej się z tyłu skrzynki elektrycznej kotła (*patrz „Schematy połączeń”*).
- Podłączyć przewody GND i +12V zasilacza wtyczkowego odpowiednio do białego przewodu i brązowego kabla przewodu modułu **Receptor RF iC** za pomocą dostarczonego 2-droźnego złącza zasilania.
- Podłączyć wtyczkę sieciową do sieci, aby włączyć moduł radiowy **Receptor RF iC**.
- Ponownie podłączyć kocioł do zasilania.

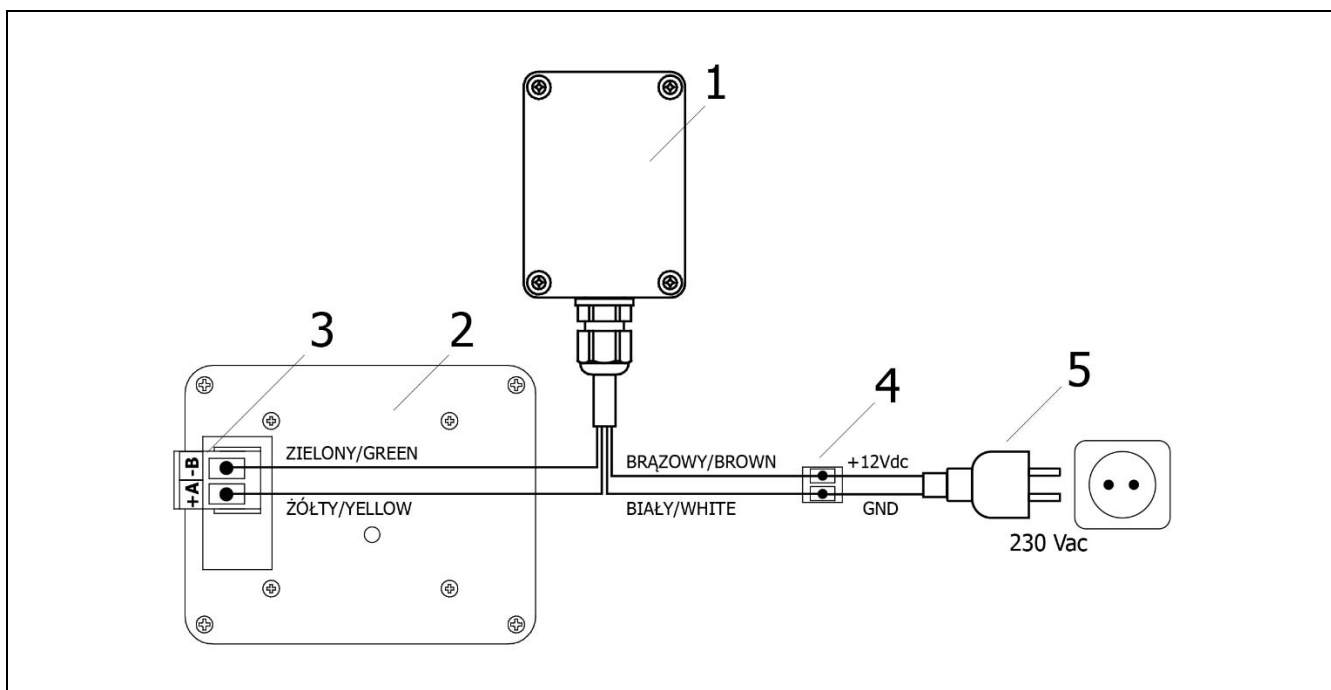

1. Receptor RF iC.

2. Karta elektroniczna iConnect
(z tyłu skrzynki elektrycznej kotła).

3. Złącze +A/-B na skrzynce
elektrycznej.

4. Złącze zasilania.

5. Zasilacz.

⚠ NIEBEZPIECZEŃSTWO: Podczas wykonywania połączeń elektrycznych należy upewnić się, że biegunowość połączeń (**+A, -B**) i (**GND, 12 V**) pomiędzy modułem radiowym, kotłem i zasilaczem jest prawidłowa. Nieprawidłowe podłączenie może spowodować uszkodzenie kotła lub nieprawidłowe działanie.

WAŻNE: Maksymalna długość kabla zależy od jego przekroju. Dla przekroju 0,5 mm² długość nie może przekraczać 100 metrów. Przekrój kabla nie może być mniejszy niż 0,25 mm².

2.12.2 Montaż i umiejscowienie pilota Comfort iC oraz Sondy iC

Pilot **Comfort iC** oraz **Sonda iC** są przeznaczone do umieszczenia wewnątrz mieszkania i mogą być przymocowane do ściany. Pilot zdalnego sterowania **Comfort iC** można również umieścić na płaskiej powierzchni, korzystając z dostarczonego wspornika. Wybrane miejsce (pokój, korytarz itp.) musi być reprezentatywne w obrębie obiegu grzewczego, do którego podłączony jest regulator.

Odpowiedni dobór lokalizacji tych urządzeń w domu będzie ważny dla prawidłowego zarządzania komfortową temperaturą. Wskazane jest zainstalowanie ich w takim obszarze domu, w którym są zwykle używane (pokój dzienny, jadalnia, główna sypialnia lub podobne), unikając pomieszczeń, w których mogłoby być generowane ciepło lub zimno, takich jak kuchnie, łazienki, chłodne spiżarnie itp. Z drugiej strony, wybrana lokalizacja nie może powodować zakłóceń w sygnale radiowym, ani znajdować się w obszarze słabego zasięgu w stosunku do modułu radiowego **Receptor RF iC**. Zaleca się również instalację na wysokości około 1,5 m nad ziemią i jak najdalej od wszelkich źródeł ciepła lub zimna, które mogłyby zniekształcić odczyt temperatury, takich jak okna, kominki, kaloryfery, grzejniki itp.

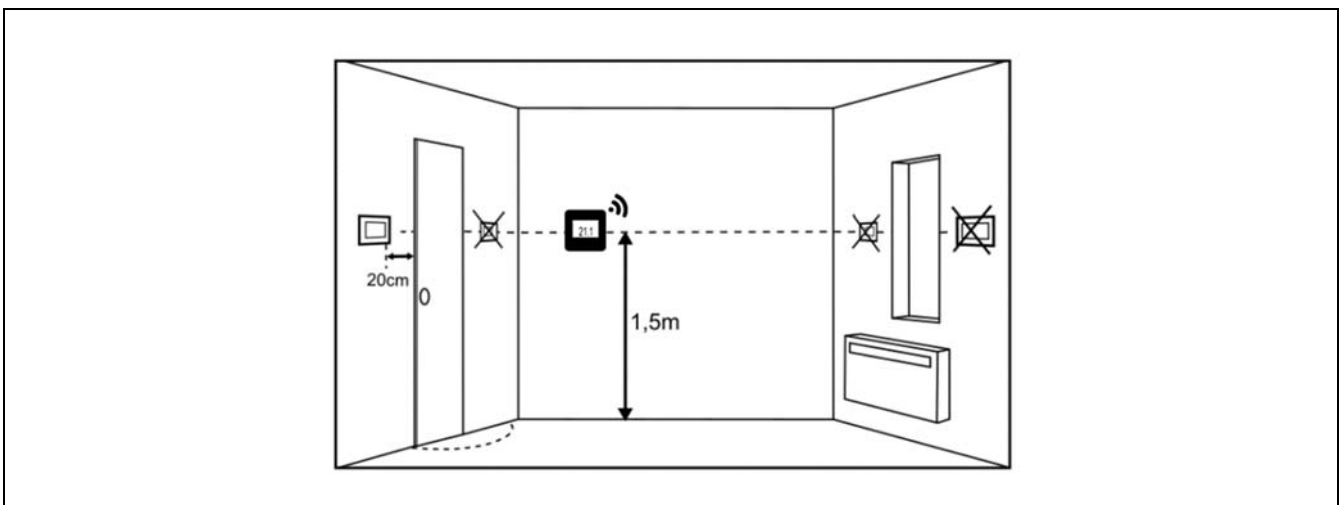

Dodatkowo **Sonda iC** może być umieszczona poza domem, jeśli ma być używana jako czujnik temperatury zewnętrznej. W takim przypadku zaleca się umieszczenie czujnika na północnej ścianie elewacji, w miejscu osłoniętym przed deszczem i wilgocią oraz unikając w miarę możliwości bezpośredniego nasłonecznienia. Jednocześnie powinien on zostać umieszczony w miejscu łatwo dostępnym, aby móc przeprowadzić prace konserwacyjne wymagane dla tego typu urządzenia bezprzewodowego, takie jak wymiana baterii czy bezprzewodowe parowanie z modułem radiowym.

Zarówno pilot **Comfort iC** jak i **Sonda iC** dostarczane są z 2 wkrętami mocującymi oraz 2 kołkami rozporowymi do montażu na ścianie. Jeżeli dostarczone wkręty mocujące i kołki rozporowe nie są odpowiednie do wybranego rodzaju ściany, należy użyć innych, które będą odpowiednie. Aby uzyskać dostęp do otworów montażowych, należy zdjąć tylną pokrywę urządzenia za pomocą końcówki płaskiego śrubokręta lub podobnego narzędzia, przymocować pokrywę do ściany i ponownie zamontować urządzenie do pokrywy. Aby uzyskać więcej informacji, należy dokładnie przestrzegać instrukcji montażu dołączonych do urządzeń.

Po zakończeniu instalacji pożądaných bezprzewodowych urządzeń pokojowych, w celu prawidłowego funkcjonowania należy je sparować z modułem radiowym **Receptor RF iC** i połączyć ze strefami grzewczymi, w których znajduje się każde z nich. Aby prawidłowo przeprowadzić proces parowania, należy wykonać czynności wskazane w rozdziale „Parowanie i rozparowanie bezprzewodowych urządzeń pokojowych” niniejszej instrukcji lub dokładnie przestrzegać wskazówek podanych w instrukcji dołączonej do każdego urządzenia.

3 URUCHOMIENIE

3.1 Ostrzeżenia

Naprawa i konserwacja kotła musi zostać przeprowadzona przez wykwalifikowanego specjalistę upoważnionego przez **DOMUSA TEKNIK**. Aby zapewnić optymalną pracę i konserwację kotła, należy przeprowadzać coroczną konserwację.

Należy uważnie zapoznać się z niniejszą instrukcją obsługi i przechowywać ją w bezpiecznym i łatwym do zlokalizowania miejscu. **DOMUSA TEKNIK** nie ponosi odpowiedzialności za szkody spowodowane nieprzestrzeganiem niniejszej instrukcji.

Przed jakąkolwiek interwencją należy odłączyć kocioł od sieci elektrycznej.

3.2 Napełnianie instalacji

Instalacja hydrauliczna musi zawierać odłącz klucz, odpowietrzniki i elementy hydrauliczne niezbędne do prawidłowego napełnienia instalacji. **Przed napełnieniem obwodu pierwotnego upewnij się, że obwód wtórny (obieg CWU) jest pełny.**

Aby napełnić układ, należy otworzyć zawór napełniający, aż parametr „Ciśnienie wody” w „Menu Użytkownika” wskaże ciśnienie między 1 a 1,5 bara. Napełnianie należy wykonywać powoli i usuwać powietrze z obiegu wodnego przez zainstalowane w nim odpowietrzacze. Gdy instalacja będzie pełna, zakręcić kurek napełniania.

Kocioł **Bioclass iC DX** zawiera czujnik ciśnienia umożliwiający kontrolowanie ciśnienia instalacji. Jeśli ciśnienie nie wynosi przynajmniej tyle ile parametr P.19 „Menu Technicznego” (domyślnie 0,5 bara), wyświetli się alarm informujący o zbyt niskim ciśnieniu („E-19”).

WAŻNE: Uruchomienie kotła bez wody może spowodować jego poważne uszkodzenie.

3.3 Wstępna kalibracja podajnika paliwa

Kocioł **Bioclass iC DX** jest fabrycznie wyposażony w podajnik paliwa, który należy zamontować w zbiorniku rezerwowym zgodnie z instrukcją zawartą w rozdziale „Montaż zbiornika rezerwowego”. Ze względu na różne opcje montażu, różnorodność jakości paliw na rynku oraz dostępne zbiorniki rezerwowe dla optymalnej pracy kotła niezbędne będzie przeprowadzenie przynajmniej wstępnej kalibracji podajnika.

Aby poprawnie przeprowadzić proces kalibracji, należy stosować się do instrukcji zawartych w rozdziale „Kalibracja podajnika”.

3.4 Uruchomienie

Zgodnie z **warunkami gwarancji** uruchomienie kotła powinien przeprowadzić **personel upoważniony przez DOMUSA TEKNIK**. Przed przystąpieniem do uruchomienia kotła należy sprawdzić:

- Czy kocioł jest podłączony elektrycznie do sieci.
- Czy instalacja jest wypełniona wodą (ciśnienie musi wynosić od 1 do 1,5 bara).
- Czy zbiornik rezerwowy jest napełniony paliwem.

Podczas uruchamiania należy:

- Sprawdzić poprawność instalacji komina; musi ona obejmować trójnik inspekcyjny z odciążeniem kondensatu i stabilizatorem ciągu.
- Sprawdzić poprawność montażu zbiornika rezerwowego i podajnika paliwa. **Podajnik należy skalibrować do prawidłowej pracy kotła** (patrz „Kalibracja podajnika”). Sprawdzić, czy rodzaj paliwa jest odpowiedni (w przypadku pelletu drzewnego musi być to **DIN PLUS o EN PLUS A1**).
- Jeśli w instalacji znajdują się zawory zasilania i powrotu, sprawdzić, czy są otwarte.

3.5 Odbiór instalacji

Serwis techniczny po pierwszym uruchomieniu wyjaśni użytkownikowi działanie kotła, dzieląc się z nim najważniejszymi uwagami.

Instalator jest odpowiedzialny za wyjaśnienie użytkownikowi działania wszelkich urządzeń sterujących lub kontrolujących należących do instalacji, które nie zostały dostarczone wraz z kotłem.

Przy dostawie kotła użytkownik otrzymuje następujące dokumenty:

- Instrukcja montażu i obsługi kotła
- Analiza spalania przeprowadzona podczas rozruchu
- Karta uruchomienia

4 WYŚWIETLACZ CYFROWY

Kocioł **Bioclass iC DX** jest wyposażony w cyfrowy wyświetlacz dotykowy do przeglądania i regulacji różnych jego parametrów. Wyświetlacz zawiera różne obszary, w których wyświetlane są różne ikony i liczby wskazujące różne stany kotła.

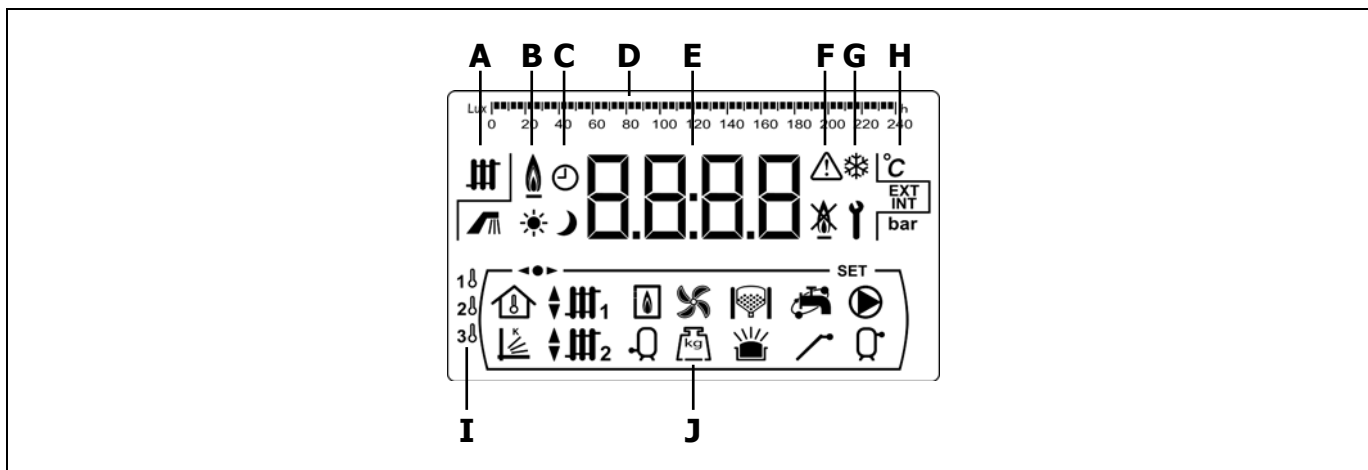

A Stan kotła:

Tryb ogrzewania aktywny.

Tryb C.W.U. aktywny.

B Ikona obecności płomienia: Wskazuje, że w palniku jest płomień.

C Ikony programowania czasu pracy:

Wyświetla się, gdy rzeczywista godzina mieści się we „włączonym” okresie programowania.

Wyświetla się, gdy rzeczywista godzina mieści się w „wyłączonym” okresie programowania.

Symbol wskazujący, że programowanie czasu jest aktywne lub że wyświetlacz numeryczny wyświetla czas rzeczywisty, programowanie itp.

D Skala numeryczna: W zależności od tego, co jest wyświetlane, skala numeryczna u góry ekranu będzie miała następujące znaczenie:

- Skala godzinowa: Ta skala służy do wskazania wartości i parametrów związanych z czasem i/lub programowaniem czasu.



- Skala luksów: Ta skala służy do wskazania poziomu luksów odczytanego przez czujnik płomienia.



- Skala: Ta skala służy do wskazywania poziomu popiołu w popielniku.





E Wyświetlacz numeryczny.

F Sygnalizacja alarmu:

Ostrzeżenie o alarmie.

Zablokowanie kotła.



G Specjalne ikony pracy:

-  Funkcja przeciwwzamrozeniowa: Miga, gdy aktywna jest funkcja przeciwwzamrozeniowa kotła.
-  Klucz techniczny: Ten symbol służy do wskazania, że wartość lub parametr wyświetlany na wyświetlaczu numerycznym ma charakter techniczny. Jest on wyświetlany głównie podczas przeglądania lub zmiany dowolnego parametru technicznego kotła z „Menu Technicznego” lub „Menu Ustawień”.











H Ikony pomocnicze:









-  Wyświetlanie wartości temperatury (w jednostkach międzynarodowych) na wyświetlaczu numerycznym.
- EXT** Wyświetlanie dowolnej wartości lub parametru związanego z temperaturą na zewnątrz mieszkania.
- INT** Wyświetlanie dowolnej wartości lub parametru związanego z temperaturą wewnątrz mieszkania.
- bar** Wyświetlanie dowolnej wartości lub parametru związanego z ciśnieniem wody i/lub powietrza (w jednostkach międzynarodowych) kotła.

I Ikony stref grzania:

-  Wyświetlanie dowolnej wartości lub parametru związanego ze strefą grzewczą 1.
-  Wyświetlanie dowolnej wartości lub parametru związanego ze strefą grzewczą 2.
-  Wyświetlanie dowolnej wartości lub parametru związanego ze strefą grzewczą 3.

J Ikony trybu pracy:

-  Wyświetlanie dowolnej wartości lub parametru związanego z temperaturą wewnątrz mieszkania lub parametrów związanych z termostatami pokojowymi lub sterownikami.
-  Wyświetlanie dowolnej wartości lub parametru związanego z pracą w zależności od zewnętrznych warunków klimatycznych lub krzywych K.
-  Wyświetlanie zapotrzebowania obiegu bezpośredniego nr 1 lub wyświetlanie dowolnej wartości lub parametru z nim związanych.
-  Wyświetlanie zapotrzebowania obiegu mieszanego nr 1 lub wyświetlanie dowolnej wartości lub parametru z nim związanych. Strzałki wskazują dopływy wody włączonego zaworu mieszającego. Górna strzałka wskazuje otwarcie dopływu gorącej wody, zaś dolna strzałka wskazuje zamknięcie dopływu gorącej.
-  Wyświetlanie zapotrzebowania obiegu mieszanego nr 2 lub wyświetlanie dowolnej wartości lub parametru z nim związanych. Strzałki wskazują dopływy wody włączonego zaworu mieszającego. Górna strzałka wskazuje otwarcie dopływu gorącej wody, zaś dolna strzałka wskazuje zamknięcie dopływu gorącej.
-  Wyświetlanie dowolnej wartości lub parametru związanego z kotłem i/lub palnikiem.
-  Wyświetlanie dowolnej wartości lub parametru związanego z temperaturą lub pracą zasobnika C.W.U.
-  Wyświetlanie dowolnej wartości lub parametru związanego z pracą wentylatora kotła.
-  Wyświetlanie dowolnej wartości lub parametru związanego z ważeniem paliwa, kalibracją podajnika, masowym zużyciem kotła itp.
-  Wyświetlanie dowolnej wartości lub parametru związanego z automatycznym systemem ładowania. Symbol będzie migał, gdy będzie włączony automatyczny system ładowania.

-  Wyświetlanie dowolnej wartości lub parametru związanego z szufladą na popiół, popielnikiem ręcznym lub popielnikiem kompresyjnym.
 -  Wyświetlanie dowolnej wartości lub parametru związanego z przesypywaniem popiołu z popielnika.
 -  Wyświetlanie dowolnej wartości lub parametru związanego z łącznością kotła w **iConnect**..
 -  Wyświetlanie dowolnej wartości lub parametru związanego z funkcją recyrkulacji C.W.U. Ikona będzie migąła, gdy będzie aktywna pompa recyrkulacyjna C.W.U.
 -  Wskazanie załączenia podajnika paliwa.
 -  Wyświetlanie zapotrzebowania obiegu bezpośredniego nr 1 lub wyświetlanie dowolnej wartości lub parametru z nim związanych.
 -  Wyświetlanie dowolnej wartości lub parametru związanego z temperaturą lub pracą zbiornika buforowego BT.
 -  Wskazuje, że użytkownik porusza się po jednym z elektronicznych menu sterowania.
- SET** Wskazuje, że parametr wyświetlany na wyświetlaczu numerycznym można modyfikować.

5 DZIAŁANIE

Kocioł **Bioclass iC DX** dostarczany jest z ustawionym trybem „tylko ogrzewanie” (strefa grzewcza nr 1). Opcjonalnie w celu zwiększenia wydajności instalacji i/lub **zestaw hydrauliczny BIO** z szerokiej gamy zestawów oferowanych przez **DOMUSA TEKNIK**.

5.1 Praca w trybie „Tylko ogrzewanie”

W tym trybie należy wybrać żądaną temperaturę zadaną kotła (*patrz „Wybór wartości zadanej temperatury kotła”*) oraz temperaturę regulatora pokojowego podłączonego do kotła, jeżeli istnieje (termostat pokojowy, czujnik pokojowy, sterownik **LAGO FB OT+**, bezprzewodowy pilot zdalnego sterowania **Comfort iC**).

Palnik rozpocznie podgrzewanie wody w kotle. Gdy temperatura kotła przekroczy 60°C, zostanie włączona pompa kotła (**BC**) w celu rozprowadzenia ciepłej wody w całej instalacji. Modulowany palnik kotłowy **Bioclass iC DX** utrzyma instalację na wybranej temperaturze kotła (lub na termostacie pokojowym, jeśli taki występuje). Gdy temperatura w instalacji przekroczy o 4°C ustawioną temperaturę zadaną kotła, palnik wyłączy się do czasu, gdy temperatura kotła spadnie do 10°C poniżej żądanej temperatury, rozpoczynając ponownie nowy cykl ogrzewania.

Istnieje możliwość całkowitego wyłączenia funkcji ogrzewania (tryb **Lato**), wybierając wartość zadaną kotła „**OFF**”. W tym trybie pracy aktywna jest tylko funkcja produkcji C.W.U.

UWAGA: Gdy tryb ogrzewania zostanie wyłączony, wszystkie obiegi zestawu hydraulicznego BIO również zostaną wyłączone.

5.2 Praca w trybie „ciepła woda użytkowa”

Kocioł **BioClass iC DX** jest wyposażony w zasobnik do uzyskania ciepłej wody sanitarnej.

W tym trybie pracy należy wybrać wartość zadaną CWU. (patrz "Wybór wartości zadanej CWU"). Palnik zapali się i gdy akumulator osiągnie temperaturę CWU żądane, kocioł będzie ponownie gotowy do ogrzewania instalacji grzewczej, uruchamiając usługę ogrzewania. Palnik modulacyjny będzie utrzymywał wybraną temperaturę zadaną kotła. Pompa ogrzewania zatrzyma się, gdy temperatura otoczenia będzie równa lub wyższa od ustawionej w urządzeniu otoczenia instalacji (jeśli występuje).

W razie potrzeby opcję wytwarzania ciepłej wody użytkowej można całkowicie wyłączyć, wybierając wartość zadaną C.W.U. „**OFF**”.

UWAGA: Aby zapewnić optymalną wydajność produkcji C.W.U., ogrzewanie kotła zostanie wyłączone i przywrócone dopiero po zakończeniu ogrzewania zasobnika C.W.U.

5.3 Ustawienie temperatury zadanej kotła

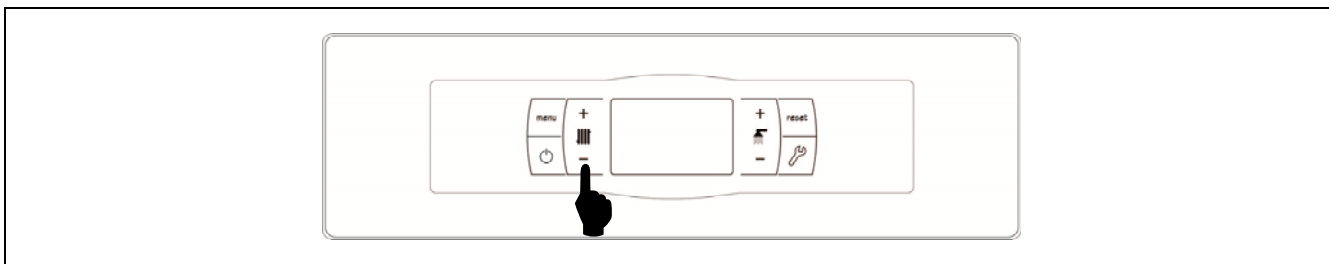

Ustawienie temperatury zadanej kotła dokonuje się za pomocą pokazanego na rysunku przełącznika dotykowego. Aby wybrać zadaną temperaturę, należy nacisnąć symbol „+” lub „-”, aby odpowiednio zwiększyć lub zmniejszyć wartość temperatury. Po wybraniu temperatury po kilku sekundach ekran powróci do stanu wyjściowego. Dostępny zakres temperatury zadanej kotła wynosi „OFF” lub od 65°C do 80°C.

Możliwe jest również wybranie zadanej temperatury kotła poprzez przejście za pomocą przycisku dotykowego MENU do opcji wyświetlania „Temperatura zadana kotła”, po ustawieniu ekranu w tej opcji należy dotknąć symbolu „+” lub „-”, aby wybrać żądaną temperaturę.

Gdy tryb pracy, w zależności od zewnętrznych warunków atmosferycznych, zostanie aktywowany za pomocą parametru **P.10** „Menu Technicznego”, a robocza krzywa K zostanie wybrana dla strefy grzewczej nr 1 (parametr **P.45** menu „Technicznego”), temperatura wody w kotle zostanie obliczona według krzywej K, przez co poprzez ustawienie temperatury zadanej kotła tryb ogrzewania tej strefy będzie można tylko włączyć („**ON**”) lub wyłączyć („**OFF**”).

Jeśli chcesz całkowicie wyłączyć działanie trybu ogrzewania kotła (tryb **Lato**), należy wybrać wartość zadaną „**OFF**”, naciskając symbol „-” do momentu, gdy wartość zostanie wyświetlona na ekranie.

5.4 Wybór wartości zadanej CWU

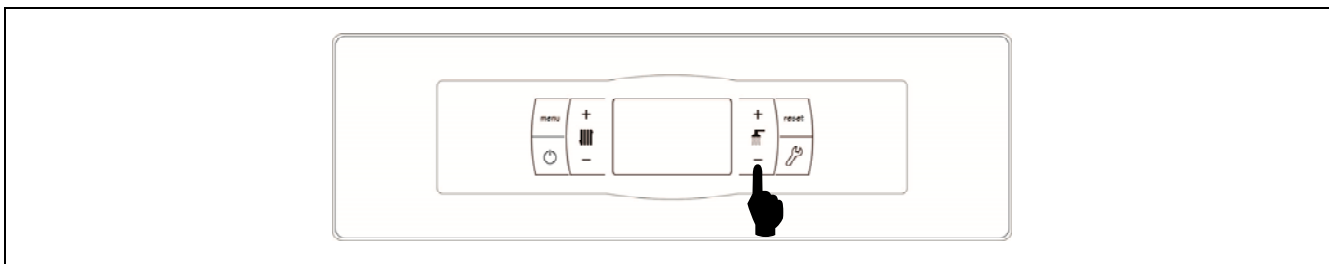

Wyboru żądanej temperatury CWU dokonuje się za pomocą selektora dotykowego wskazanego na rysunku. Aby wybrać żądany tryb pracy, dotknij symboli „+” lub „-”, aby poruszać się między różnymi trybami. Po wybraniu trybu po kilku sekundach ekran powróci do stanu bezczynności. Do wyboru są trzy wartości zadane CWU:

- OFF: usługa CWU wyłączona.
- ECO: nastawa CWU o niskim zużyciu.
- PLUS: Nastawa CWU oferująca maksymalną produkcję ciepłej wody.

5.5 Wybór temperatury zadanej zbiornika buforowego (tylko ze zbiornikiem buforowym BT)

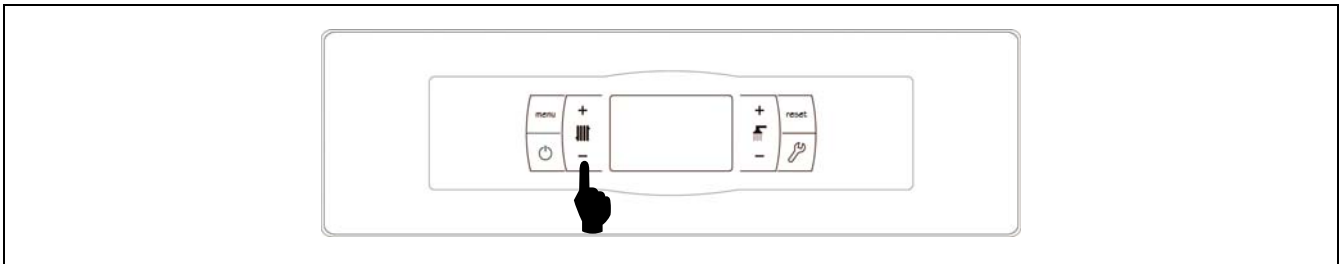

Wyboru żądanej temperatury w zbiorniku buforowym dokonuje się za pomocą pokazanego na rysunku przełącznika dotykowego. Aby wybrać zadaną temperaturę, należy nacisnąć symbol „+” lub „-”, aby odpowiednio zwiększyć lub zmniejszyć wartość temperatury. Po wybraniu temperatury po kilku sekundach ekran powróci do stanu wyjściowego. Dostępny zakres temperatury zadanej wynosi „OFF” lub od 30°C do 80°C.

Możliwe jest również wybranie zadanej temperatury zbiornika buforowego poprzez przejście za pomocą przycisku dotykowego MENU do opcji wyświetlania „Temperatura zadana zbiornika buforowego”, po ustawieniu ekranu w tej opcji należy dotknąć symbolu „+” lub „-”, aby wybrać żadaną temperaturę.

Jeśli chcesz całkowicie wyłączyć działanie trybu ogrzewania instalacji (tryb **Lato**), należy wybrać wartość zadaną „OFF”, naciskając symbol „-” do momentu, gdy wartość zostanie wyświetlona na ekranie.

5.6 Praca kotła w zależności od zewnętrznych warunków atmosferycznych OTC (opcjonalnie)

Gdy kocioł ma wartość temperatury zewnętrznej odczytaną za pomocą czujnika dostarczonego z **zestawem hydraulicznym BIO**, uzyskaną przez Internet (po zarejestrowaniu kotła w aplikacji **iConnect**) lub odczytaną przez bezprzewodowy czujnik temperatury **Sondę iC**, można uruchomić pracę w zależności od warunków temperatury zewnętrznej (**OTC**), za pomocą parametru **P.10** z „Menu Technicznego”.

Gdy ten tryb pracy jest aktywny, temperatura wody w kotle i/lub podawania ogrzewania jest określana zgodnie z nachyleniem krzywej K wybranej w „Menu Technicznym” (parametry **P.11**, **P.12** i **P.45**) oraz temperatury zewnętrznej mierzonej przez czujnik zewnętrzny. W przypadku prawidłowo zwymiarowanej instalacji obliczona temperatura kotła i/lub zasilania zapewni temperaturę otoczenia, która będzie odpowiadać zaprogramowanej temperaturze zadanej.

Nachylenie krzywej K odnosi się do temperatury zewnętrznej oraz do temperatury zadanej kotła i/lub zasilania ogrzewania. Załączony wykres przedstawia zależność temperaturową dla każdej wartości krzywej K.

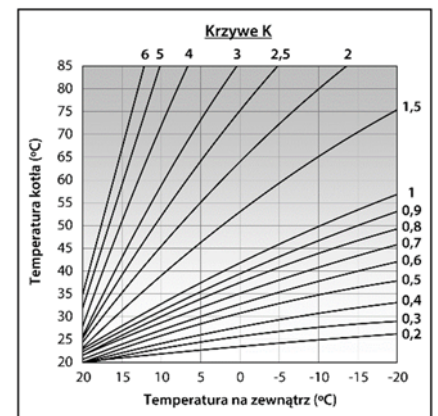

W zależności od rodzaju obiegu, warunków izolacji budynku i lokalizacji czujnika optymalna krzywa K dla każdego obiegu grzewczego będzie się zmieniać. Jako ogólną zasadę zaleca się, aby dla obiegów grzewczych wysokotemperaturowych (np. obieg bezpośredni „grzejniki”) wybierano krzywą K równą lub większą niż 1, a dla obiegów niskotemperaturowych (np. obieg mieszany „ogrzewanie podłogowe”) wybierano krzywą K równą lub mniejszą niż 0,8.

WAŻNE: Aby podłączyć czujnik zewnętrzny do zestawu hydraulicznego BIO, należy przeczytać instrukcje dołączone do zestawu hydraulicznego BIO lub Sondy iC.

6 ZESTAW HYDRAULICZNY BIO (OPCJONALNIE)

Do wszystkich modeli kotłów z serii **Bioclass iC DX** można podłączyć jeden z zestawów hydraulicznych BIO do zarządzania więcej niż jednym obiegiem grzewczym. W zależności od wybranego modelu zestawu hydraulicznego BIO można zarządzać maksymalnie 3 obiegami grzewczymi. Poniżej przedstawiono ogólne wytyczne dotyczące eksploatacji kotła w przypadku podłączenia do niego zestawu hydraulicznego BIO. W celu szczegółowego opisu jego działania należy dokładnie zapoznać się z instrukcją obsługi dostarczoną wraz z zestawem:

Praca bezpośredniego obiegu grzewczego

Gdy pompa obiegu bezpośredniego jest skonfigurowana dla obiegu grzewczego (P.23 = 0), obieg ten będzie pracował z wybraną temperaturą zadaną kotła oraz temperaturą pokojową ustawioną w zainstalowanym urządzeniu pokojowym, jeśli takie występuje. Gdy kocioł ma temperaturę zewnętrzną odczytaną za pomocą czujnika podłączonego do **zestawu hydraulicznego BIO**, uzyskaną z Internetu (po zarejestrowaniu kotła w aplikacji **iConnect**) lub odczytaną przez bezprzewodowy czujnik zewnętrzny **Sondę iC** można wybrać pracę obiegu bezpośredniego w zależności od warunków atmosferycznych na zewnątrz za pomocą parametru **P.10 „Menu Technicznego”** kotła w taki sposób, że nastawa temperatury kotła zależeć będzie od temperatury zewnętrznej i krzywej K wybranej w parametrze **P.45**.

Praca obiegu mieszanego nr 1

Mieszany obieg grzewczy nr 1 będzie pracował z nastawą temperatury zasilania obiegu mieszanego nr 1 wybraną w „Menu użytkownika” oraz temperaturą pokojową ustawioną w zainstalowanym urządzeniu pokojowym, jeśli występuje. Gdy kocioł ma temperaturę zewnętrzną odczytaną za pomocą czujnika podłączonego do **zestawu hydraulicznego BIO**, uzyskaną z Internetu (po zarejestrowaniu kotła w aplikacji **iConnect**) lub odczytaną przez bezprzewodowy czujnik zewnętrzny **Sondę iC**, można dobrać, w zależności od zewnętrznych warunków atmosferycznych, pracę obiegu grzewczego nr 1 za pomocą parametru **P.10 „Menu Technicznego”** kotła w taki sposób, że temperatura zasilania obiegu nr 1 zależeć będzie od temperatury zewnętrznej i krzywej K wybranej w parametrze **P.11**.

Praca obiegu mieszanego nr 2

Mieszany obieg grzewczy nr 2 będzie pracował z nastawą temperatury zasilania obiegu mieszanego nr 2 wybraną w „Menu użytkownika” oraz temperaturą pokojową ustawioną w zainstalowanym urządzeniu pokojowym, jeśli występuje. Gdy kocioł ma temperaturę zewnętrzną odczytaną za pomocą czujnika podłączonego do **zestawu hydraulicznego BIO**, uzyskaną z Internetu (po zarejestrowaniu kotła w aplikacji **iConnect**) lub odczytaną przez bezprzewodowy czujnik zewnętrzny **Sondę iC**, można dobrać, w zależności od zewnętrznych warunków atmosferycznych, pracę obiegu grzewczego nr 1 za pomocą parametru **P.10 „Menu Technicznego”** kotła w taki sposób, że temperatura zasilania obiegu nr 1 zależeć będzie od temperatury zewnętrznej i krzywej K wybranej w parametrze **P.12**.

7 PRACA ZE ZBIORNIKIEM BUFOROWYM BT (OPCJONALNIE)

Instalację kotła **Bioclass iC DX** zaleca się przeprowadzić wraz ze **zbiornikiem buforowym BT** z szerokiej oferty **DOMUSA TECHNIK**. Zbiornik ten gromadzi energię cieplną, która poprawia wydajność instalacji podczas włączania i wyłączania kotła. W celu prawidłowego montażu należy przestrzegać instrukcji montażu dołączonej do zbiornika, a w celu prawidłowego połączenia z kotłem **Bioclass iC DX** należy przeczytać instrukcje wskazane w sekcji „Montaż ze zbiornikiem buforowym BT” niniejszej instrukcji.

Sterowanie elektroniczne kotła **Bioclass iC DX** jest w stanie zarządzać czterema różnymi konfiguracjami instalacji zbiornika buforowego BT. W zależności od konfiguracji instalacji (parametr **P.08** „Menu Technicznego”) dostępne są 2 tryby pracy:

7.1 Praca z czujnikiem temperatury w zbiorniku buforowym BT (P.08 = 2)

W tym trybie pracy należy wybrać żadaną wartość zadaną temperatury zbiornika buforowego (*patrz „Wybór wartości zadanej temperatury zbiornika buforowego”*) oraz temperaturę termostatu lub czujnika pokojowego, sterownik **LAGO FB OT+** lub bezprzewodowego pilota zdalnego sterowania **Comfort iC** (jeśli występują). Palnik rozpocznie podgrzewanie wody w kotle. Gdy temperatura kotła przekroczy 60°C, pompa ładunkowa zbiornika buforowego (**Bbt**) zostanie aktywowana w celu podgrzania zbiornika BT. Modulowany palnik kotła **Bioclass iC DX** będzie utrzymywał zbiornik na wybranej temperaturze. Gdy temperatura w zbiorniku osiągnie ustawioną temperaturę zadaną, palnik wyłączy się do czasu, aż jego temperatura spadnie o wartość ustawioną w parametrze **P.28** poniżej żądanej (domyślnie 5°C), rozpoczynając ponownie nowy cykl ogrzewania.

W przypadku trybu ogrzewania kotła pompa obiegowa (**BC**) zostanie aktywowana, gdy termostat lub czujnik pokojowy, sterownik **LAGO FB OT+** lub bezprzewodowy pilot zdalnego sterowania **Comfort iC** (jeśli występuje) będzie wymagać ogrzewania, a temperatura zbiornika buforowego będzie wyższa niż wartość ustawiona w parametrze **P.50** menu „Technicznego”. Gdy otoczenie osiągnie żadaną temperaturę i upłynie pewien czas od postcyrkulacji (parametr **P.15** „Menu Technicznego”), praca pompy ogrzewania (**BC**) zostanie wyłączona.

Istnieje możliwość całkowitego wyłączenia trybu ogrzewania kotła (tryb **Lato**), wybierając wartość zadaną kotła „**OFF**”. W tym trybie pracy aktywowana będzie tylko usługa produkcji C.W.U.

UWAGA: Gdy tryb ogrzewania zostanie wyłączony, wszystkie obiegi zestawu hydraulicznego BIO również zostaną wyłączone.

UWAGA: Ten tryb pracy zostanie aktywowany tylko wtedy, gdy wartość parametru P.08 w „Menu Technicznym” będzie ustawiona na 2 i zainstalowany będzie również zbiornik buforowy.

7.2 Praca z termostatem sterującym w zbiorniku buforowym BT (P.08 = 4)

W tym trybie pracy należy wybrać wymaganą temperaturę zadaną kotła (*patrz „Ustawienie temperatury zadanej kotła”*), a za pomocą termostatu regulacyjnego zainstalowanego w zbiorniku buforowym należy wybrać zadaną temperaturę w zbiorniku buforowym. **Dla poprawnego działania instalacji istotne będzie, aby wybrana temperatura zadana kotła była wyższa od wartości zadanej ustawionej na termostacie regulacyjnym zasobnika buforowego, zalecając, aby była ona między 5°C a 10°C wyższa.** Następnie modulowany palnik kotła **Bioclass iC DX** uruchomi się w celu ogrzania znajdującej się w nim wody. Gdy temperatura kotła przekroczy 60°C, pompa ładunkowa zbiornika buforowego (**Bbt**) zostanie aktywowana w celu ogrzania zbiornika BT tak długo, jak długo będzie działał jego termostat regulacyjny (wymagając ogrzewania). Gdy termostat zbiornika buforowego osiągnie żadaną temperaturę i wyłączy zapotrzebowanie na ogrzewanie, praca pompy ładunkowej zbiornika buforowego (**Bbt**) zostanie wyłączona.

W przypadku trybu ogrzewania kotła pompa obiegowa (**BC**) zostanie aktywowana, gdy termostat lub czujnik pokojowy, sterownik **LAGO FB OT+** lub bezprzewodowy pilot zdalnego sterowania **Comfort iC** (jeśli występują) będzie wymagać ogrzewania. Oznacza to, że temperatura w pomieszczeniu, w którym zainstalowany jest termostat, czujnik lub sterownik, będzie niższa niż ta, która została w nim ustawiona. Gdy otoczenie osiągnie żadaną temperaturę i upłynie pewien czas od postcyrkulacji (parametr **P.15** „Menu Technicznego”), praca pompy ogrzewania (**BC**) zostanie wyłączona.

Istnieje możliwość całkowitego wyłączenia działania trybu ogrzewania kotła (tryb **Lato**), wybierając wartość zadaną kotła „**OFF**”. W tym trybie pracy aktywowana będzie tylko usługa produkcji C.W.U.

WAŻNE: **Podczas pracy instalacji istotne jest, aby temperatura zadana kotła była wyższa od wartości zadanej ustawionej na termostacie sterującym zbiornika buforowego.**

UWAGA: Gdy tryb ogrzewania zostanie wyłączony, wszystkie obiegi zestawu hydraulicznego BIO również zostaną wyłączone.

UWAGA: Ten tryb pracy zostanie aktywowany tylko wtedy, gdy wartość parametru P.08 w „Menu Technicznym” będzie ustawiona na 4 i zainstalowany będzie również zbiornik buforowy.

8 STEROWNIK LAGO FB OT+ (OPCJONALNIE)

Wraz z kotłem **Bioclass iC DX** będzie można opcjonalnie otrzymać sterownik (**LAGO FB OT+**), dzięki któremu możliwe będzie sterowanie pracą kotła z dowolnego pomieszczenia w domu, w którym został zainstalowany. Sterownik **LAGO FB OT+** będzie sterował parametrami obiegu grzewczego.

Zdalne sterowanie **LAGO FB OT+** nie obsługuje łączności **iConnect** kotła, więc jeśli kocioł jest już zarejestrowany w aplikacji **iConnect** nie można zainstalować pilota **LAGO** i na odwrót. Aby zainstalować sterownik **LAGO FB OT+**, należy najpierw wyrejestrować kocioł z **iConnect**, korzystając z opcji „**iCon**” w menu „Ustawienia” (*patrz „Menu Ustawień”*).

To sterownik umożliwia zaprogramowanie godzin, w trakcie których ma zostać włączone ogrzewanie, regulując instalację w zależności od potrzeb poprzez pomiar temperatury pomieszczenia wewnątrz i dostosowując temperatury instalacji. Dzięki sterownikowi w każdej chwili będzie można regulować temperaturę grzania, a także wyświetlać różne parametry pracy kotła. Sterownik ostrzeże również o każdej usterce kotła.

Gdy do kotła podłącza się sterownik **LAGO FB OT+**, przejmuje on nad nim kontrolę. Różne temperatury i parametry wybierane na sterowniku nie będą mogły być zmieniane za pomocą panelu sterowania kotła. Sterownik **LAGO FB OT+** jest łatwy w instalacji, wymaga tylko użycia 2-żyłowego przewodu do podłączenia z kotłem. Podłączenie do kotła zostanie wykonane poprzez podłączenie 2-żyłowego przewodu do łączówki **J5** (*patrz „Schemat połączeń”*). Aby zapewnić prawidłową instalację i obsługę, należy dokładnie przeczytać instrukcje dołączone do sterownika.

Poniższe rozdziały w sposób ogólny opisują różne tryby pracy i funkcji sterownika **LAGO FB OT+**..

Praca bezpośredniego obiegu grzewczego

Za pomocą sterownika można ustawić maksymalną temperaturę dla obiegu grzewczego, godziny ogrzewania i żadaną temperaturę pomieszczenia. Sterownik **LAGO FB OT+** przez cały czas oblicza wymaganą temperaturę kotła w zależności od warunków panujących w domu i włącza lub wyłącza tryb ogrzewania zgodnie z harmonogramem pracy kotła i zaprogramowaną temperaturą pomieszczenia.

UWAGA: Instalacja pilota LAGO FB OT + nie jest kompatybilna z łącznością iConnect kotła.

9 ŁĄCZNOŚĆ „iConnect”

Kocioł **Bioclass iC DX** można podłączyć do platformy łączności „**iConnect**” firmy **DOMUSA TECHNIK**. Dzięki tej opcji użytkownik może zarejestrować kocioł w aplikacji **iConnect** na smartfony, tablety lub podobne urządzenia mobilne i dzięki niej zdalnie zarządzać wszystkimi parametrami użytkownika kotła oraz komfortem instalacji grzewczej, a także otrzymywać powiadomienia i alarmy generowane przez kocioł, a to wszystko z dowolnego miejsca na świecie.

9.1 Wymagania dotyczące połączenia z **iConnect**

Sterowanie elektroniczne posiada moduł Wi-Fi, za pośrednictwem którego kocioł połączy się z domową siecią Wi-Fi i za jej pośrednictwem uzyska dostęp do platformy **iConnect**. Dlatego istotne będzie, aby w miejscu zainstalowania kotła był **zasięg domowej sieci Wi-Fi**. Z kolei moduł Wi-Fi wbudowany w kocioł **Bioclass iC DX** jest kompatybilny tylko z sieciami Wi-Fi o częstotliwości **2,4 GHz**.

Połączenie i rejestrację w aplikacji **iConnect** można wykonać za pomocą dowolnego urządzenia z systemem operacyjnym **Android 4.4** lub nowszym lub **iPhone 6S** lub nowszym i musi mieć połączenie **Wi-Fi, Bluetooth** oraz umożliwiać **lokalizację** kotła. W tym celu należy najpierw pobrać i zainstalować aplikację bezpłatnie na tym urządzeniu, z odpowiedniej platformy: **Google Play** (Android) lub **App Store** (iOS).

W przypadku braku zasięgu Wi-Fi w lokalizacji kotła lub gdy jest on zbyt słaby, na rynku dostępna jest szeroka gama różnych repeaterów i wzmacniaczy sieciowych Wi-Fi. Poniżej opisano dwie metody rozszerzenia zasięgu domowej sieci Wi-Fi:

- **Repeater Wi-Fi:** Składa się z bardzo łatwego w instalacji urządzenia, które zbiera sygnał Wi-Fi z sieci domowej i replikuje go, zwiększając zasięg sieci Wi-Fi. W tym celu repeater musi być zainstalowany w miejscu domu, w którym jest zasięg Wi-Fi, czyli w połowie odległości między domowym routerem sieci Wi-Fi a kotłem; upewnić się, że zasięg repeatera do niego dociera.

Ta metoda jest najbardziej polecana ze względu na prostotę, łatwość instalacji i niższą cenę niż druga metoda, o ile odległość między routerem domowym a kotłem nie jest zbyt duża.

- **Urządzenia PLC:** Składa się z zestawu 2 lub więcej łatwych do zainstalowania urządzeń, przez które sygnał routera Wi-Fi jest przesyłany przez domową sieć elektryczną. Jedno z urządzeń łączy się z routerem Wi-Fi w domu i jest odpowiedzialne za wprowadzenie swojego sygnału do sieci elektrycznej przez gniazdko, do którego jest podłączone. Pozostałe urządzenia podłącza się do domowych gniazdek elektrycznych w miejscach zwiększenia zasięgu Wi-Fi; odbierają sygnał przez sieć elektryczną i przekształcają go w sygnał Wi-Fi, zwiększając zasięg sieci Wi-Fi.

Ta metoda jest zalecana w domach lub dużych budynkach z kilkoma piętrami lub wieloma pokojami oraz gdy odległość między routerem a kotłem jest zbyt duża, aby można było zainstalować repeater Wi-Fi. Chociaż ta metoda jest również łatwa do zainstalowania, jest nieco bardziej pracochłonna niż poprzednia, a ponieważ potrzebne są co najmniej 2 urządzenia, jest nieco droższa.

9.2 Rejestracja kotła w *iConnect*

Aby móc zdalnie zarządzać kotłem poprzez aplikację **iConnect**, konieczne będzie najpierw zarejestrowanie go na platformie łączności **iConnect**; należy pobrać aplikację i zainstalować ją na urządzeniu Smart, na którym ma odbywać się proces rejestracji. Przed przystąpieniem do rejestracji kotła zaleca się aktywację połączenia **Bluetooth** oraz **Lokalizację** urządzenia. Aplikacja korzysta z funkcji **lokalizacji** tylko podczas procesu rejestracji, aby zlokalizować geograficznie kocioł i być w stanie zaktualizować czas lokalny i temperaturę zewnętrzną, dlatego po zakończeniu rejestracji funkcja ta nie będzie już konieczna do korzystania z aplikacji i można wyłączyć lokalizację na urządzeniu.

Po pobraniu i zainstalowaniu aplikacji, aby przystąpić do rejestracji kotła należy ją otworzyć i na ekranie logowania kliknąć **„Zarejestruj kocioł”**. Następnie postępować zgodnie z instrukcjami wskazanymi przez aplikację, aby zakończyć proces. Rejestracja obejmuje następujące główne kroki:

- **Połączenie kotła z urządzeniem Smart:** Wybierając wartość **„ON”** na ekranie **„iCon”** w menu **„Ustawienia”** wyświetlacza cyfrowego kotła, zostanie aktywowane połączenie **Bluetooth** i urządzenie Smart połączy się z kotłem.
- **Konfiguracja sieci Wi-Fi w domu:** Aplikacja poprosi o wprowadzenie **nazwy** i **hasła** domowej sieci Wi-Fi i rozpocznie łączenie się z nią.
- **Wprowadzenie danych rejestracyjnych użytkownika:** Aplikacja zażąda wprowadzenia danych rejestracyjnych użytkownika, które będą używane do logowania się do aplikacji **iConnect**. Ponadto wymagana będzie akceptacja **„Warunków użytkowania”** i **„Polityki prywatności”** aplikacji. Po uzupełnieniu wszystkich wymaganych informacji rejestracja zostanie zakończona.
- Po pomyślnym zakończeniu procesu rejestracji kotła nastąpi powrót do ekranu **„Logowanie”**, gdzie po wpisaniu zarejestrowanego adresu e-mail i hasła możliwy będzie dostęp do aplikacji.

Od tego momentu dostęp do kotła można uzyskać z dowolnego urządzenia z zainstalowaną aplikacją **iConnect**, logując się danymi użytkownika wpisanymi w procesie rejestracji.

Ten **wstępny proces** rejestracji połączy **„głównego” użytkownika** z kotłem. Ten **główny użytkownik** będzie unikalny, tj. w przypadku ponownej rejestracji dane poprzedniego użytkownika zostaną usunięte i zastąpione nowymi. Główny użytkownik będzie mógł nadać dostęp do aplikacji innym użytkownikom poprzez opcję **„Zaproś”** z menu **„Ustawienia / Kotły”** aplikacji. Użytkownicy „goście” będą mogli korzystać z aplikacji **iConnect** z dowolnego urządzenia, na którym jest ona zainstalowana, bez żadnych ograniczeń.

Z kolei ten sam użytkownik (z tym samym adresem e-mail i hasłem) będzie mógł uzyskać dostęp do kilku kotłów z tej samej aplikacji, zarówno jako użytkownik główny, dokonując wstępnej rejestracji w kilku kotłach, jak i jako użytkownik-gość, jeśli otrzymał zaproszenia z różnych kotłów. Z menu kotłów w aplikacji (prawa część aplikacji), użytkownik będzie mógł w dowolnym momencie wybrać kocioł, którym chce zarządzać, a także żadaną strefę grzewczą, jeśli jest zainstalowanych więcej niż jedna.

9.3 Opis aplikacji *iConnect*



Dzięki aplikacji **iConnect** wszystkie parametry „Użytkownika” kotła i domowej instalacji grzewczej są dostępne zdalnie, z dowolnego miejsca na świecie. Główne funkcje aplikacji **iConnect** są następujące:

- **Wyświetlanie stanu** kotła i instalacji grzewczej w czasie rzeczywistym, wyświetlanie stanu zapotrzebowania, temperatury otoczenia, temperatury kotła, temperatury C.W.U., ciśnienia wody, stanu popielnika itp.
- **Wybór nastaw** dla temperatury pokojowej, kotła, C.W.U. i obiegów grzewczych w dowolnym momencie.
- Możliwość przeprowadzania **tygodniowego programowania godzinowego** wszystkich obiegów grzewczych i wszystkich akcesoriów podłączonych do kotła.
- Wysyłanie z kotła **powiadomień i ostrzeżeń** o sytuacjach alarmowych, ostrzeżeniach, zawiadomieniach o konserwacji, zawiadomieniu o opróżnieniu popielnika itp.
- Możliwość pozyskiwania temperatury na zewnątrz domu z internetu i modulowania pracy instalacji w zależności od warunków atmosferycznych (**funkcja OTC**).
- Wyświetlanie zmiany zużycia paliwa i temperatury poprzez **wykresy**, a także liczniki godzin pracy i zużycia.
- **Wybór języka** aplikacji i możliwość kontaktu ze **Wsparciem Technicznym DOMUSA TECHNIK** w celu wyjaśnienia wszelkich pytań.

9.4 Mapa aplikacji *iConnect*

Aplikacja **iConnect** jest bardzo intuicyjna i łatwa w obsłudze, dzięki czemu nie jest konieczne korzystanie z instrukcji obsługi. W każdym przypadku **DOMUSA TECHNIK** na swojej stronie internetowej www.domusatechnik.com/es/servicios/apps udostępnia użytkownikowi szereg informacji technicznych i poradników użytkownika, które pomogą wyjaśnić wszelkie wątpliwości w tym zakresie. Ponadto kocioł **Bioclass iC DX** jest dostarczany z kodem QR umieszczonym na naklejce na jego drzwiach lub na tylnej okładce tej instrukcji, dzięki któremu można bezpośrednio uzyskać dostęp do **iConnect na stronie DOMUSA TECHNIK**.

Poniżej wizualnie opisano mapę zawartości aplikacji. Aplikacja składa się z 3 głównych obszarów:

- **Ekran „Główny”:** Ekran główny aplikacji, na którym status instalacji jest wyświetlany w czasie rzeczywistym i można wybrać różne wartości zadane i tryby pracy.
- **Menu główne:** W tym menu znajdują się wszystkie główne opcje aplikacji. Znajduje się po lewej stronie aplikacji, jest dostępne za pomocą przycisku  w lewym górnym rogu ekranu głównego.
- **Menu Instalacji:** W tym menu można wybrać kocioł i wyświetlaną strefę grzewczą, jeśli jest więcej niż jeden zarejestrowany kocioł i więcej niż jedna strefa zainstalowana w tym kotle. Znajduje się po prawej stronie aplikacji, jest dostępne za pomocą przycisku  w prawym górnym rogu ekranu głównego.

Ekran „Główny”

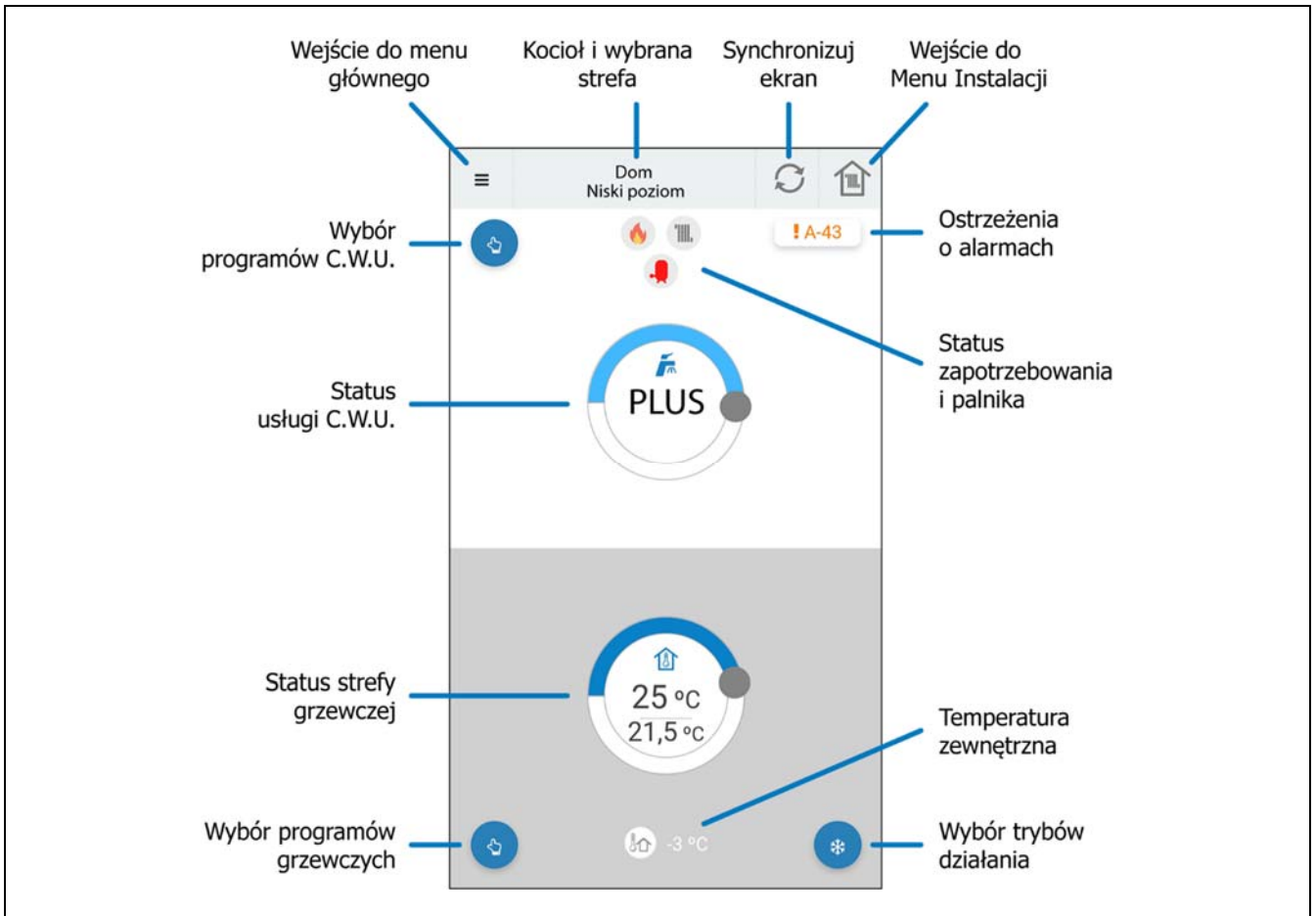

Menu główne

Dostęp do niego poprzez naciśnięcie przycisku  znajdującego się w lewym górnym rogu ekranu głównego – wyświetlą się następujące opcje:

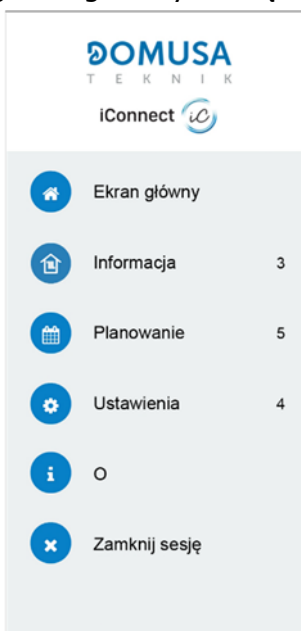

- **Ekran główny:** Kliknięcie tej opcji spowoduje powrót do ekranu „głównego”.
- **Informacja:** Dzięki tej opcji można uzyskać dostęp do parametrów technicznych związanych z „Kotłem”, a także do „Wykresów” i „Liczników”.
- **Planowanie:** Za pomocą tej opcji *można ustawić wszystkie programy czasowe* dostępne w kotle, a także aktywować funkcję „Tryb urlopowy”, dzięki której można zaprogramować okres dni nieobecności w domu, kiedy kocioł pozostanie wyłączony. Kocioł włączy się automatycznie po upływie ustawionego czasu.
- **Ustawienia:** Dzięki tej opcji możliwy jest dostęp do ustawień „Ogólnych” aplikacji, ustawień *zarejestrowanych „Kotłów”, „Stref”* grzewczych i „Konta” użytkownika. Można aktywować tryb **OTC** dla żądanego kotła i wybrać **robotą krzywą K** w każdej strefie grzewczej (*patrz „Praca według zewnętrznych warunków klimatycznych OTC”*).
- **O:** Dzięki tej opcji można uzyskać dostęp do „Warunków użytkowania” i „Polityki prywatności” oraz zweryfikować wersję aplikacji.
- **Zamknij sesję:** Kliknięcie tej opcji spowoduje zamknięcie sesji użytkownika i powrót do ekranu „Logowanie” w Aplikacji.

10 URZĄDZENIA BEZPRZEWODOWE COMFORT iC oraz SONDA iC (OPCJONALNE)

Wraz z kotłem **BioClass iC**, jako elementy opcjonalne, mogą być dostarczone urządzenia bezprzewodowe, które poprawiają komfort w domu dzięki możliwości zarządzania do 3 strefami grzewczymi, oprócz zewnętrznej czujnika.

Do kotła **BioClass iC** można podłączyć 2 różne typy urządzeń bezprzewodowych: Pilota zdalnego sterowania **Comfort iC** i/lub czujnik temperatury **Sonda iC**. Zarówno pilot **Comfort iC**, jak i czujnik temperatury **Sonda iC** są jednocześnie kompatybilne z tym samym **Receptor RF iC**, dzięki czemu możliwe jest stworzenie pożądanej kombinacji pilotów lub czujników pokojowych w celu personalizacji zarządzania komfortem w domu.

Pilot **Comfort iC** oraz **Sonda iC** są kompatybilne z systemem łączności **iConnect** kotła, więc jeśli kocioł jest zarejestrowany w aplikacji **iConnect**, możliwa jest instalacja pilotów i/lub czujników bezprzewodowych.

Obsługa bezprzewodowego pilota Comfort iC

Pilot bezprzewodowy **Comfort iC** służy do zarządzania pożądaną temperaturą pokojową w pomieszczeniu domu, w którym się znajduje, poprzez wysyłanie sygnału radiowego do modułu **Receptor RF iC**, podłączonego do kotła. Komunikacja radiowa jest dwukierunkowa i szyfrowana, co zapewnia bezpieczne przesyłanie informacji z kotła do pilota i/lub odwrotnie, takich jak m.in. stan alarmowy kotła, tryb pracy i tygodniowy harmonogram czasowy. Pilot wyposażony jest w podświetlany wyświetlacz LDC, na którym wyświetlane są informacje dotyczące zdalnego sterowania.

Po podłączeniu do kotła bezprzewodowego pilota **Comfort iC** ułatwia on sterowanie kotłem z pomieszczenia, w którym jest on zainstalowany. Poszczególne temperatury i parametry wybierane na pilocie można zmieniać za pomocą panelu sterowania kotła oraz aplikacji **iConnect** (jeśli jest podłączona). Jeśli zaprogramowano harmonogramy czasowe i kocioł jest podłączony do aplikacji **iConnect**, kocioł będzie działał tylko i wyłącznie z harmonogramami czasowymi aplikacji **iConnect**.

Bezprzewodowy pilot zdalnego sterowania jest łatwy w instalacji. W tym celu należy dokładnie zastosować się do instrukcji zawartych w rozdziale „*Instalacja z bezprzewodowym pilotem zdalnego sterowania Comfort iC i czujnikiem temperatury Sonda iC (elementami opcjonalnymi)*” niniejszej instrukcji. Dla poprawnego działania należy dokładnie zapoznać się z instrukcją dołączoną do pilota.

Obsługa bezprzewodowego czujnika temperatury Sonda iC







Bezprzewodowy czujnik temperatury **Sonda iC** jest przeznaczony do pomiaru temperatury wewnątrz pomieszczenia i/lub temperatury na zewnątrz i przekazywania jej do kotła poprzez wysłanie sygnału radiowego do modułu radiowego **Receptor RF iC**. Temperatura ta jest wyświetlana na ekranie kotła, poziom komfortu w domu zostaje zagwarantowany poprzez utrzymanie temperatury zadanej wybranej na ekranie kotła lub aplikacji **iConnect**.

Czujnik temperatury **Sonda iC** jest łatwa w instalacji. W tym celu należy dokładnie zastosować się do instrukcji zawartych w rozdziale „*Instalacja z bezprzewodowym pilotem zdalnego sterowania Comfort iC i czujnikiem temperatury Sonda iC (elementami opcjonalnymi)*” niniejszej instrukcji. Dla poprawnego działania należy dokładnie zapoznać się z instrukcją dołączoną do czujnika.

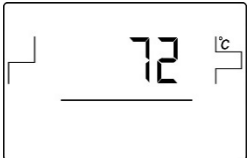
11 MENU UŻYTKOWNIKA

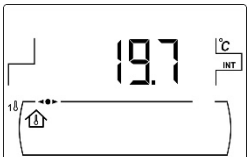
Za pomocą „Menu Użytkownika” parametry związane z pracą kotła będą zawsze wyświetlane na ekranie cyfrowym.

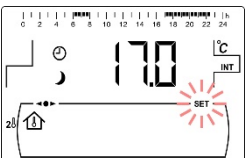
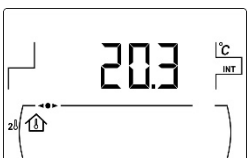
Aby przejść do trybu wyświetlania, nacisnąć przycisk dotykowy MENU. Za każdym naciśnięciem przycisku będzie się przechodziło do różnych dostępnych parametrów. Po wybraniu żądanej opcji po 20 sekundach nastąpi powrót do stanu wyjściowego. W poniższej tabeli opisano różne opcje wyświetlania informacji na ekranie:

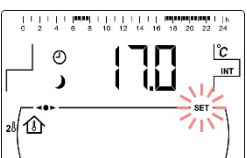
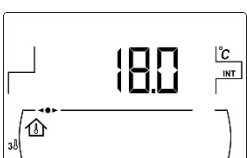
		Czas przerwy. Wyświetlana jest aktualna temperatura kotła.		
Tryb ręczny		Tryb zaprogramowany		Wartość zadana temperatury pokojowej w strefie 1 regulowana za pomocą przełącznika dotykowego (18) . Naciśnięcie go w trybie zaprogramowanym spowoduje dezaktywację tego trybu i włączenie trybu ręcznego. <i>(tylko z podłączonym czujnikiem pokojowym).</i>
		Rzeczywista temperatura pokojowej strefy 1 <i>(tylko z podłączonym czujnikiem pokojowym).</i>		
Tryb ręczny		Tryb zaprogramowany		Wartość zadana temperatury pokojowej w strefie 2 regulowana za pomocą przełącznika dotykowego (18) . Naciśnięcie go w trybie automatycznym spowoduje dezaktywację tego trybu i włączenie trybu ręcznego. <i>(tylko z zestawem hydraulicznym Bio i podłączonym czujnikiem pokojowym)</i>
		Rzeczywista temperatura pokojowej strefy 2 <i>(tylko z zestawem hydraulicznym Bio i podłączonym czujnikiem pokojowym)</i>		
Tryb ręczny		Tryb zaprogramowany		Wartość zadana temperatury pokojowej w strefie 3 regulowana za pomocą przełącznika dotykowego (18) . Naciśnięcie go w trybie automatycznym spowoduje dezaktywację tego trybu i włączenie trybu ręcznego. <i>(tylko z zestawem hydraulicznym Bio i podłączonym czujnikiem pokojowym).</i>
		Rzeczywista temperatura pokojowej strefy 3 <i>(tylko z zestawem hydraulicznym Bio i podłączonym czujnikiem pokojowym).</i>		

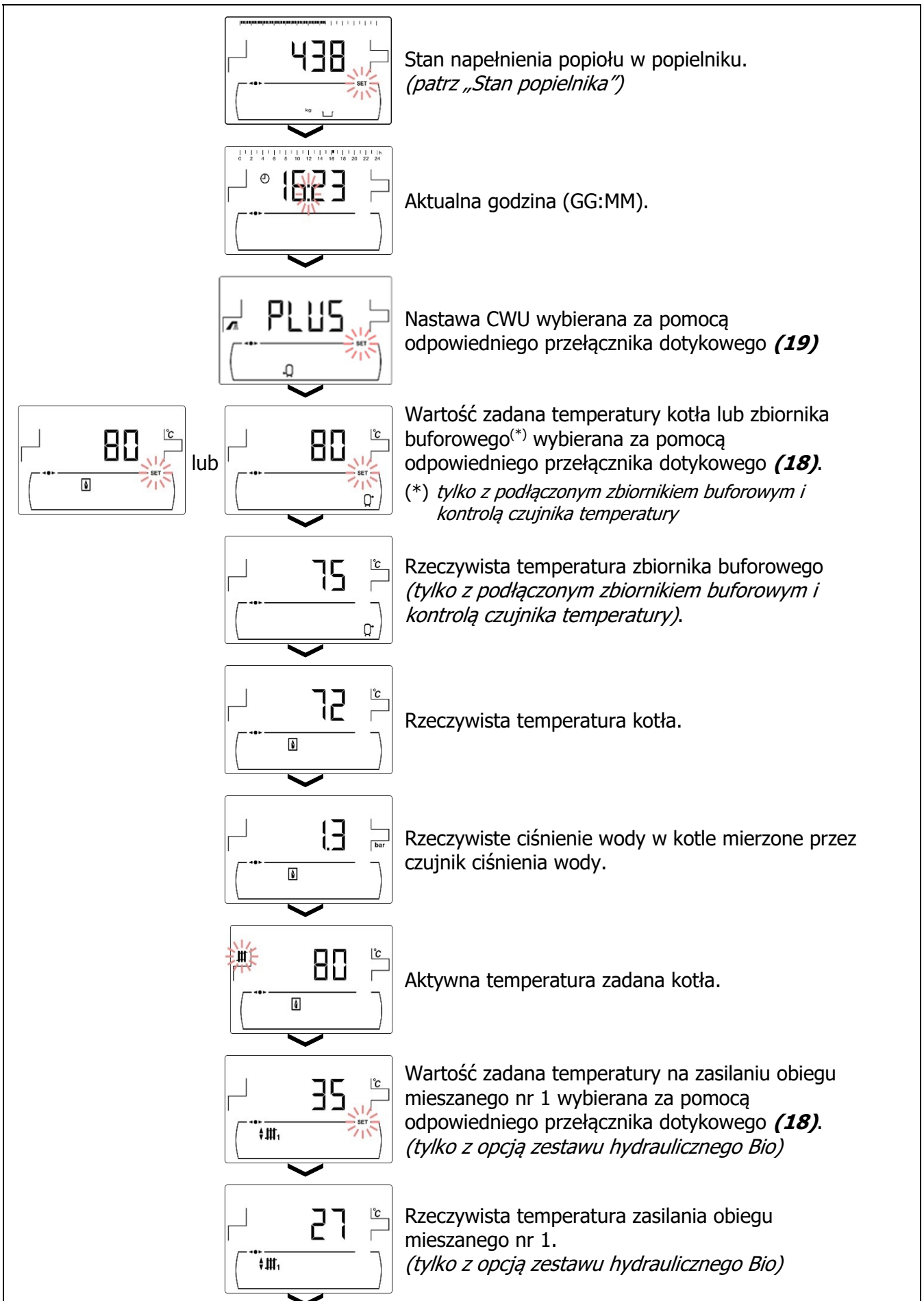

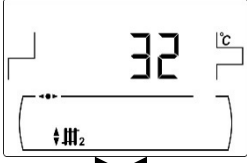
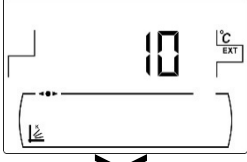
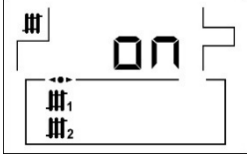



	<p>Wartość zadana temperatury na zasilaniu obiegu mieszanego nr 2 wybierana za pomocą odpowiedniego przełącznika dotykowego (18). (tylko z opcją zestawu hydraulicznego Bio)</p>
	<p>Rzeczywista temperatura zasilania obiegu mieszanego nr 2. (tylko z opcją zestawu hydraulicznego Bio)</p>
	<p>Rzeczywista temperatura zewnętrzna. (tylko z opcją zestawu hydraulicznego Bio)</p>
	<p>Wskazanie stanu zapotrzebowania każdego obiegu podłączonego do kotła.</p>

11.1 Stan popielnika



Z aktywną funkcją „Ostrzeżenie o konieczności opróżnienia popielnika” (patrz „Menu Ustawień”) kocioł ostrzega użytkownika, gdy popielnik jest pełny i należy go opróżnić. Ekran „Stan popielnika” będzie wyświetlał jego stan, a na górze ekranu pojawi się pasek wskazujący poziom napełnienia popielnika. Gdy będzie on pełny, włączy się ostrzeżenie wskazujące, że należy go opróżnić. Przy każdym opróżnieniu popielnika należy zresetować wartość na ekranie „Stan popielnika”, w tym celu należy nacisnąć symbol „-” C.W.U. **(19)**.



Wyświetlane powiadomienia są następujące:



-  : Popielnik wypełniony od 0 do 75%.
-  miga: Popielnik wypełniony od 75% do 100%.
-  i  migający: Popielnik wypełniony w ponad 100%.

12 MENU USTAWIEŃ

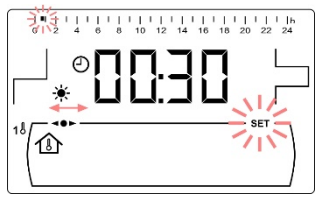
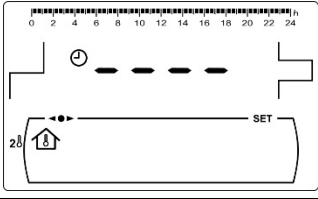
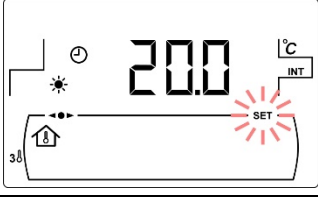
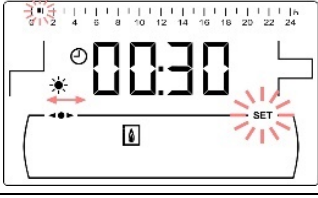
„Menu Ustawień” składa się z szeregu parametrów pracy kotła, które mogą być modyfikowane przez użytkownika (funkcja ostrzegająca o konieczności opróżnienia popielnika, programowanie godzin pracy, ustawienie czasu itp.).

Aby uzyskać dostęp do „Menu Ustawień”, należy nacisnąć symbol . Za pomocą symboli „+” lub „-” dla Grzania (18) można poruszać się po parametrach menu. Po wybraniużądanego parametru ponowne naciśnięcie  powoduje przejście do niego i umożliwia regulację lub zmianę. Po ustawieniu parametru przez ponowne naciśnięcie  nastąpi zapis i powrót do „Menu Ustawień”. W „Menu Ustawień” lub w dowolnym parametrze, naciskając RESET nastąpi powrót do poprzedniego poziomu wyświetlania bez zapisywania zmian. W poniższej tabeli wymieniono parametry tego menu:

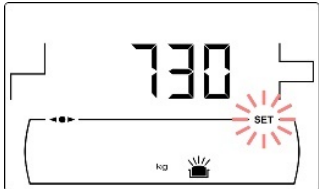
Nr	Parametr	Wyświetlacz
1	Programowanie czasu dla strefy 1.(*) (**) (tylko z podłączonym czujnikiem pokojowym)	
2	Programowanie czasu dla strefy 2.(*) (**) (tylko z zestawem hydraulicznym Bio i podłączonym czujnikiem pokojowym)	
3	Programowanie czasu dla strefy 3.(*) (**) (tylko z zestawem hydraulicznym Bio i podłączonym czujnikiem pokojowym)	
4	Programowanie godzinowe kotła.(*)	
5	Programowanie automatycznego systemu załadunku.(*) (tylko z funkcją systemu odprowadzania spalin)	
6	Programowanie recyrkulacji C.W.U.(*) (tylko z opcją zasobnika C.W.U.)	

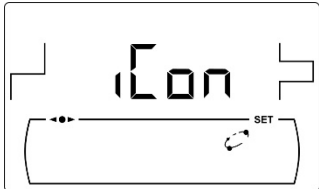
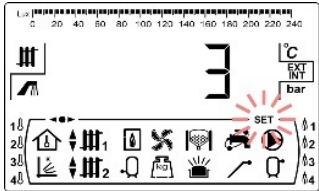
Nr	Parametr	Wyświetlacz
7	Ustawianie godziny. ^(*)	
8	Ostrzeżenie o konieczności opróżnienia popielnika.	
9	Ustawienia ręczne kalibracji.	
10	Rejestracja kotła w iConnect.	
11	Kontrast ekranu.	

(*) Gdy kocioł jest zarejestrowany w **iConnect**, ustawienia te zostaną dostosowane za pomocą aplikacji.
 (**) Jeżeli ze strefą jest skojarzony pilot **Comfort iC**, to programowanie będzie regulowane za pomocą pilota.

WAŻNE: Zaleca się, aby użytkownik uruchomił funkcję „Ostrzeżenie o konieczności opróżnienia popielnika” (patrz „Ostrzeżenie o konieczności opróżnienia popielnika”), aby uniknąć nieprawidłowego działania kotła z powodu przedwczesnego zabrudzenia i pożaru.

W poniższych rozdziałach szczegółowo opisano wszystkie parametry zawarte w „Menu Ustawień”.

12.1 Proces programowania

Kocioł **Bioclass iC DX** umożliwia ustawienie do 3 różnych programów dziennych, zaprogramowanie czasowe kotła, zaprogramowanie czasowe automatycznego układu ładowania pelletu (jeśli jest podłączony) oraz zaprogramowanie czasowe pompy recyrkulacji C.W.U. (jeśli ta funkcja jest aktywna, patrz „Menu Techniczne”). Jeśli praca kotła nie została w żaden sposób zaprogramowana, będzie on zasilany z wyłączonym harmonogramem godzinowym, to znaczy kocioł i/lub funkcja programowalna pozostaną aktywne 24 godziny na dobę (odpowiedni ekran wyświetli cyfry - - - -”).

Z kolei każda ze stref grzewczych, które mogły zostać zainstalowane w kotle (maksymalnie do 3 stref), może mieć własne programowanie czasowe, jeśli ma podłączony czujnik pokojowy. Domyślnie kocioł jest zasilany z wyłączonymi programami czasowymi grzania (na ekranie programowania pojawiają się cyfry „- - - -”), czyli użytkownik będzie ręcznie regulował żadaną temperaturę zadaną o każdej porze dnia poprzez odpowiedni ekran menu „Użytkownik”.

Proces programowania opisany poniżej będzie taki sam dla każdego z powyższych harmonogramów. Po wybraniu godzinowego programu do ustawienia, naciskając  przechodzi się do niego i zaczyna migać **SET**, rozpoczynając proces ustawiania.

Po wybraniu programu czasowego najpierw uzyskuje się dostęp do ekranów służących do ustawiania wartości zadanych temperatury w pomieszczeniu stosowanych w zaprogramowanych okresach temperatury „Komfortowej” (☀️) i okresy temperatury „Obniżonej” (🌙), w tym celu naciskając symbole „+” lub „-” **funkcji Grzania (18)** można wybrać tę temperaturę:



Dla pozostałych programów czasowych należy bezpośrednio wejść do procesu ustawiania okresów aktywacji i dezaktywacji wybranej funkcji:

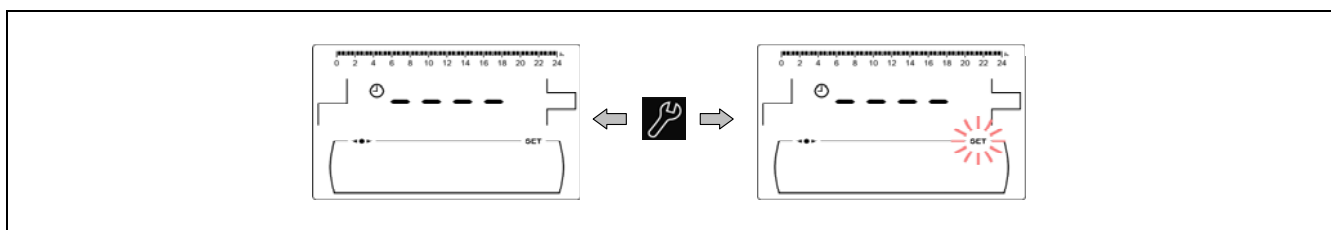

Za pomocą symboli „+” lub „-” funkcji Grzania **(18)** można ustawiać godziny programowania, przeskakując co 30 minut.

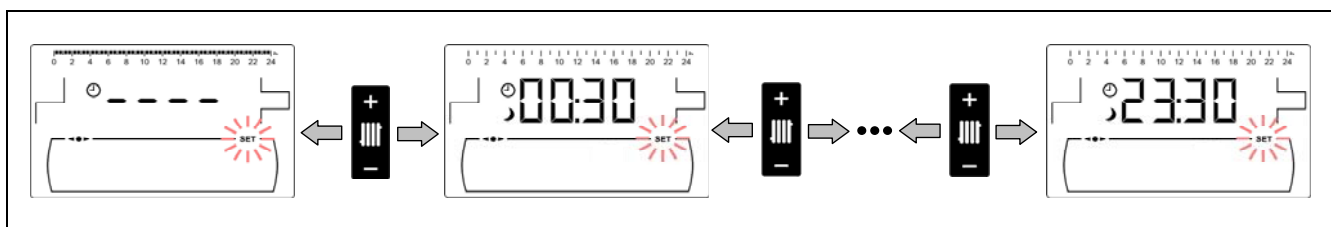

Po wybraniu żądanego przedziału godzinowego symbole „+” lub „-” C.W.U. **(19)** zmieniają status programowania tego okresu z „wył.”, wyświetlając symbol 🌙, na „wł.”, wyświetlając symbol ☀️ i na odwrót.

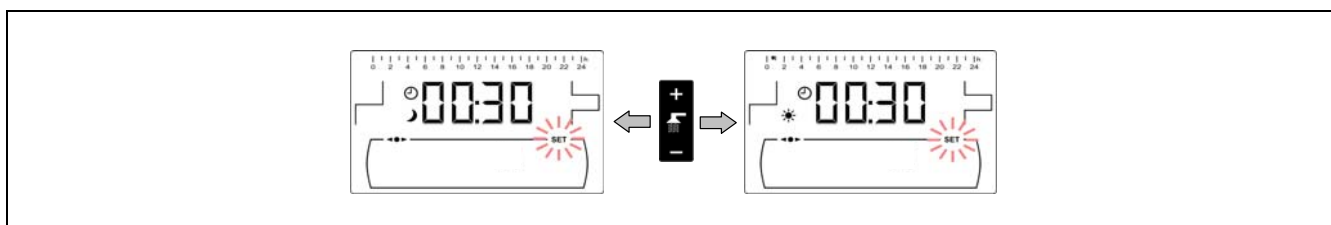

Po ustawieniu wszystkich żądanych przedziałów czasowych, ostatnie naciśnięcie symbolu  spowoduje zapisanie ustawionego programu i nastąpi powrót do „Menu Ustawień”.

12.2 Programy czasowe grzania

Te ustawienia będą wyświetlane dla stref tylko wtedy, gdy do odpowiedniego obiegu grzewczego podłączony jest czujnik pokojowy. W ten sposób żądane okresy temperatur „Komfortowej” i „Obniżonej” zostaną ustawione dla każdej strefy grzewczej zainstalowanej w kotle (🏠). Aby wyłączyć programowanie czasowe kotła, na ekranie wyboru okresów działania, przytrzymać wciśnięty symbol „-” dla Grzania (18), aż pojawi się „----”. W ten sposób użytkownik będzie ręcznie dostosowywał żądaną nastawę temperatury o każdej porze dnia.

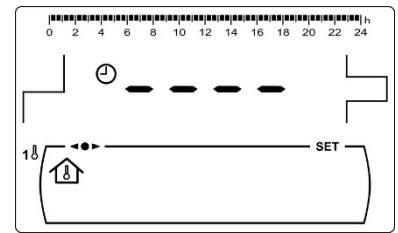

12.3 Programowanie godzinowe kotła.

W ten sposób zostaną ustawione żądane godziny włączenia i wyłączenia kotła. Aby wyłączyć godzinowe programowanie kotła, po wejściu do ustawień programu kotła (🔥) przytrzymać wciśnięty symbol „-” dla Grzania (18), aż pojawi się „----”. W ten sposób kocioł pozostanie włączony na stałe.

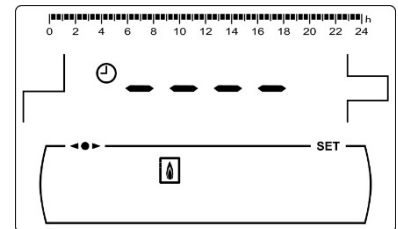

12.4 Programowanie systemu odprowadzania spalin (tylko z systemem odprowadzania spalin)

To programowanie jest wyświetlane tylko wtedy, gdy **system odprowadzania spalin** został podłączony do kotła. Dzięki temu procesowi dostosowywane są okresy, w których praca **systemu odprowadzania spalin** będzie włączona lub wyłączona. Aby anulować godzinowe programowanie, po wejściu do ustawień programu automatycznego układu ładowania (🌿) przytrzymać wciśnięty symbol „-” dla Grzania (18), aż pojawi się „----”. W ten sposób automatyczny system ładowania pozostanie włączony na stałe.

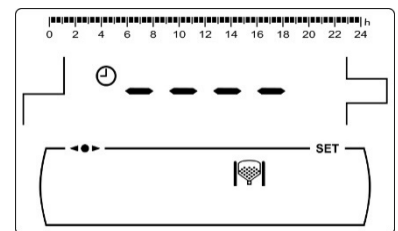

12.5 Programowanie funkcji recyrkulacji C.W.U. (tylko z zasobnikiem C.W.U.)

To programowanie jest wyświetlane tylko wtedy, gdy funkcja recyrkulacji C.W.U. została wybrana w parametrze przełącznika wielofunkcyjnego (P.20 = 2) w „Menu Technicznym”. W ten sposób można ustawiać godziny, w których aktywna jest pompa recyrkulacyjna C.W.U. Aby wyłączyć godzinowe programowanie, po wejściu do ustawień programu recyrkulacji C.W.U. (🚰) przytrzymać wciśnięty symbol „-” dla Grzania (18), aż pojawi się „----”. W ten sposób funkcja recyrkulacji C.W.U. pozostanie włączona na stałe.

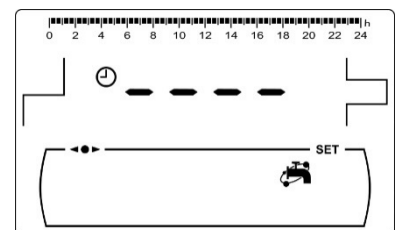

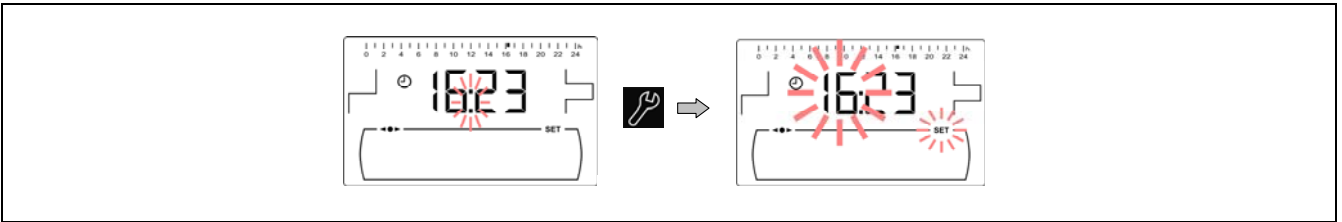

12.6 Ustawianie godziny

Po wybraniu procesu „ustawiania godziny” w „Menu Ustawień”, naciskając  wchodzi się do niego, zapala się **SET** i 2 cyfry godziny zaczną migać, rozpoczynając proces ustawiania.

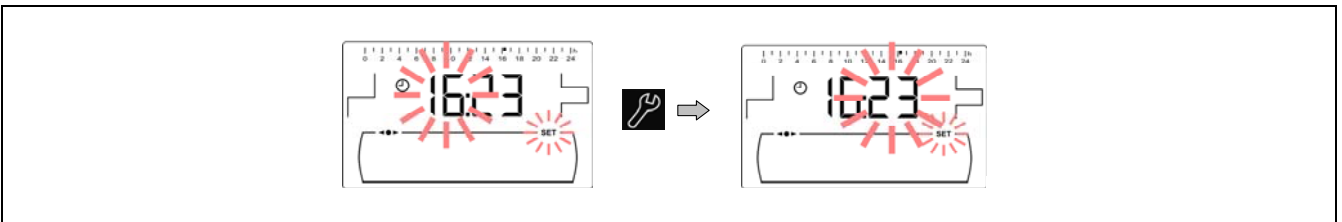

Za pomocą symboli „+” lub „-” C.W.U. **(19)** ustawia się wartość godziny, a po naciśnięciu  godzina zostanie zapisana i następnie ustawiane są minuty.





Za pomocą symboli „+” lub „-” C.W.U. **(19)** ustawia się minuty i na koniec po naciśnięciu  zostają one zapisane i następuje powrót do *Menu Ustawień*.

Gdy kocioł jest zarejestrowany w **iConnect**, nie ma konieczności ustawiania czasu, ponieważ będzie on regulowany i synchronizowany automatycznie przez aplikację, dlatego ten ekran menu „Ustawień” nie będzie wyświetlany.

12.7 Ostrzeżenie o konieczności opróżnienia popielnika

Po włączeniu tej funkcji kocioł informuje użytkownika o przepełnieniu popielnika kotła, aby przystąpił do jego opróżnienia. Parametr „Stan popielnika” w „Menu Użytkownika” wyświetla jego status. Gdy popielnik będzie pełny, włączy się ostrzeżenie (**E-43**) wskazujące, że należy go opróżnić. Domyślnie funkcja ostrzegania o popielniku jest włączona i ustawiona na pewne orientacyjne wartości zużycia paliwa według modelu kotła **Bioclass iC DX**, które w zależności od jakości i rodzaju paliwa będą musiały być dostosowane do danej instalacji.

Aby ustawić wartość tej funkcji, po wybraniu ekranu „Ostrzeżenie o opróżnieniu popielnika” () w „Menu Ustawień”, po naciśnięciu symbolu  wchodzi się do niego, SET zacznie migać i za pomocą symboli „+” lub „-” C.W.U. **(19)** można ustawić żadaną wartość.



W poniższej tabeli znajdują się kg zużycia, dla których kocioł ostrzega o opróżnieniu popielnika:

Model	kg
Bioclass iC DX 18	750 kg
Bioclass iC DX 25	1000 kg
Bioclass iC DX 35	1000 kg

UWAGA: Za każdym razem, gdy ustawiana jest nowa wartość tego parametru, popielnik należy opróżnić (*patrz „Czyszczenie szuflady popielnika”*).

12.8 Ustawienia ręczne kalibracji

Po wybraniu ekranu „Ustawienie ręczne kalibracji” (kg) w „Menu Ustawień”, naciśnięcie symbolu  umożliwia wejście do niego, **SET** zacznie migać i za pomocą symboli „+” lub „-” C.W.U. **(19)** można ustawić żadaną wartość. Dostępny zakres kalibracji to „OFF” lub 500 – 5000 gramów.

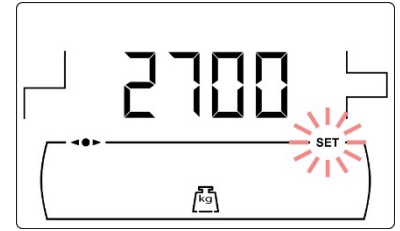

12.9 Rejestracja kotła w iConnect

Dzięki tej opcji proces rejestracji kotła zostanie aktywowany w aplikacji **iConnect**, najpierw należy pobrać i zainstalować wspomnianą aplikację na urządzeniu mobilnym, tablecie lub podobnym urządzeniu i uzyskać dostęp do opcji „Zarejestruj kocioł” na ekranie logowania. Dzięki aplikacji **iConnect** wszystkie parametry zarządzania komfortem w domu są dostępne zdalnie z dowolnego miejsca na świecie (*patrz „Łączność iConnect”*).”).

Po wybraniu ekranu „iCon” (🔄) w „Menu Ustawień”, naciśnięcie symbolu  umożliwia wejście do niego, **SET** zacznie migać i za pomocą symboli „+” lub „-” C.W.U. **(19)** można ustawić żadaną wartość. Aby aktywować rejestrację kotła w **iConnect** należy ustawić wartość na „ON”. Po zakończeniu procesu rejestracji w aplikacji zostanie wyświetlona wartość „REG” wskazująca, że rejestracja została zakończona pomyślnie. Po ustawieniu wartości na tym ekranie na „OFF”, kocioł rozłączy się z **iConnect**, wylogowując się z aplikacji.

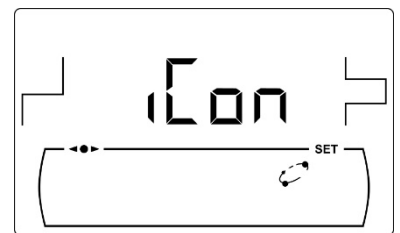



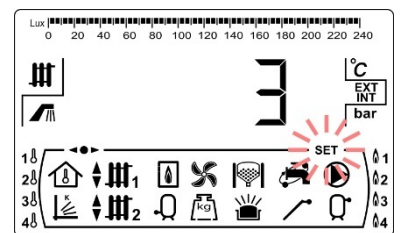

12.10 Ustawienia kontrastu wyświetlacza

Po wybraniu ekranu „Ustawienie kontrastu” w „Menu Ustawień”, naciśnięcie symbolu  umożliwia wejście do niego, **SET** zacznie migać i za pomocą symboli „+” lub „-” C.W.U. **(19)** można ustawić żadaną wartość. Zakres dostępnych wartości to 1-5.



13 MENU KALIBRACJI

„Menu Kalibracji” składa się z szeregu procesów i parametrów umożliwiających uruchomienie i obsługę kotła (przedmuch, kalibracja podajnika paliwa itp.).

Aby wejść do „Menu kalibracji”, należy najpierw wyłączyć kocioł, naciskając symbol . Po wyłączeniu kotła przytrzymać wciśnięty symbol  przez 5 sekund. Za pomocą symboli „+” lub „-” dla Grzania (18) można poruszać się po parametrach menu. Po wybraniużądanego parametru ponowne naciśnięcie  powoduje przejście do niego i umożliwia regulację lub zmianę. Po ustawieniu parametru przez ponowne naciśnięcie  nastąpi zapis i powrót do „Menu Kalibracji”. Znajdując się w „Menu Kalibracji” lub w dowolnym parametrze, naciskając przycisk RESET nastąpi powrót do poprzedniego poziomu wyświetlania bez zapisywania zmian. W poniższej tabeli wymieniono wspomniane parametry:

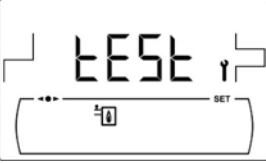
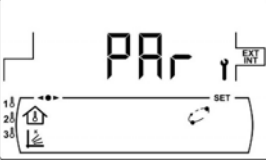
Nr	Parametr	Wyświetlacz
1	Odpowietrzanie podajnika	
2	Kalibracja podajnika	
3	Ustawienia ręczne kalibracji	
4	Ręczne usuwanie popiołu	
5	Uruchamianie ręczne pomp obiegowych	
-	<i>*Funkcja zarezerwowana na rynek niemiecki.</i>	
6	Parowanie i rozparowanie bezprzewodowych urządzeń pokojowych Comfort iC i Sonda iC .	

13.1 Odpowietrzanie podajnika

Zarówno przy pierwszym uruchomieniu, jak i przy opróżnianiu zbiornika rezerwowego paliwa oraz przed wykonaniem kalibracji podajnika paliwa **będzie konieczne** odpowietrzenie, aby zbiornik napełnił się paliwem. Za pomocą tego ekranu możliwe jest odpowietrzenie podajnika paliwa, które jest niezbędne do prawidłowego funkcjonowania kotła.

Po wybraniu ekranu „Odpowietrzanie podajnika” (🔧) w „Menu Kalibracji”, naciśnięcie symbolu 🔧 umożliwia wejście do niego, **SET** zacznie migać. Ponowne naciśnięcie symbolu 🔧 rozpoczyna proces odpowietrzania, uruchamiając podajnik paliwa na maksymalnie 15 minut. Czas odpowietrzania będzie wyświetlany na ekranie. Naciśnięcie 🔧 powoduje zatrzymanie podajnika w dowolnym momencie, a naciśnięcie przycisku RESET umożliwia wyjście z procesu odpowietrzania w dowolnym momencie.

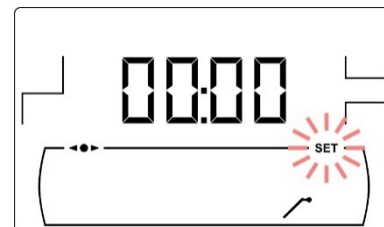

Aby zapewnić prawidłowe odpowietrzenie podajnika paliwa, zaleca się wykonanie co najmniej 15-minutowego cyklu odpowietrzania. Kroki, które należy wykonać w celu prawidłowego odpowietrzenia podajnika opisano poniżej:

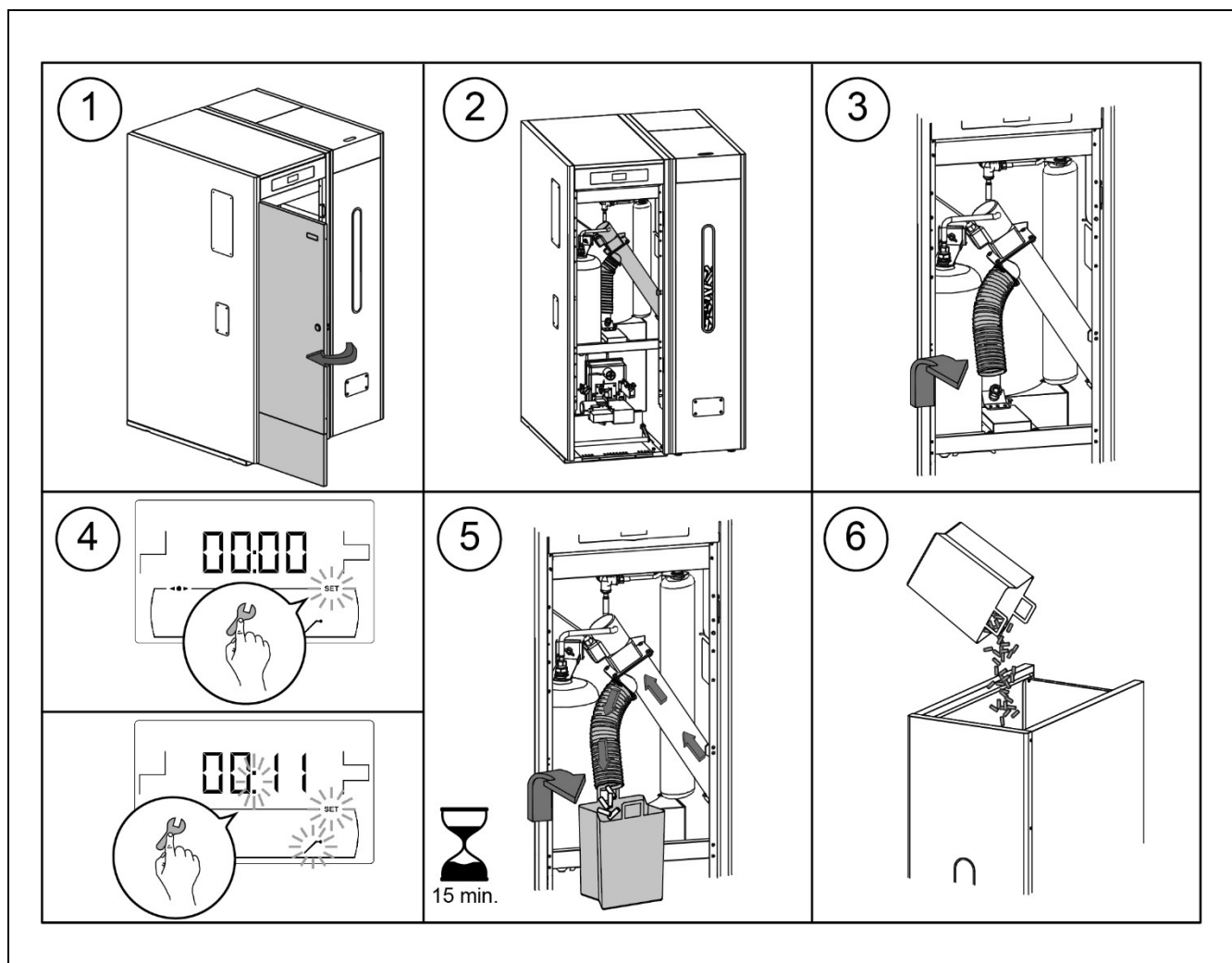

WAŻNE: Odpowietrzenie podajnika jest niezbędne podczas uruchomienia kotła oraz w przypadku wyczerpania się paliwa w zbiorniku rezerwowym.

13.2 Kalibracja podajnika

Poprzez kalibrację podajnika sterowanie elektroniczne kotła dobiera optymalną ilość paliwa potrzebną do zasilania palnika i wytworzenia odpowiedniej mocy oraz spalania. **W przypadku, gdy zbiornik rezerwowy jest pusty lub skończy się paliwo, przed wykonaniem kalibracji należy bezwzględnie odpowietrzyć podajnik kotła.** Za pomocą tego ekranu możliwa jest kalibracja podajnika paliwa, która jest niezbędna do prawidłowego funkcjonowania kotła. **Przy uruchomieniu bezwzględnie należy przeprowadzić kalibrację podajnika kotła.**

Po wejściu do ekranu „Kalibracja podajnika” (☞) w „Menu Kalibracji”, naciśnięcie symbolu ☞ umożliwia wejście do niego, **SET** zacznie migać. Ponowne naciśnięcie symbolu ☞ rozpoczyna proces kalibracji i uruchamia się odliczanie 200 dawek podajnika paliwa. Po zakończeniu odliczania na ekranie wyświetlana jest aktualna wartość kalibracji, którą można ustawić za pomocą symboli „+” lub „-” C.W.U (19). Ponowne naciśnięcie symbolu ☞ powoduje zapisanie nowej wartości.

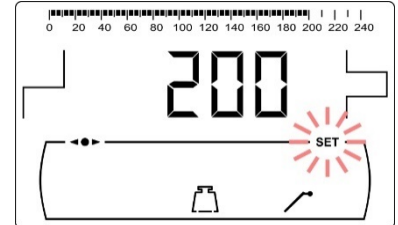

Aby upewnić się, że wprowadzona ilość paliwa jest prawidłowa, proces ten należy wykonać minimum 2 razy. Kroki, które należy wykonać, aby poprawnie skalibrować podajnik, opisano poniżej:

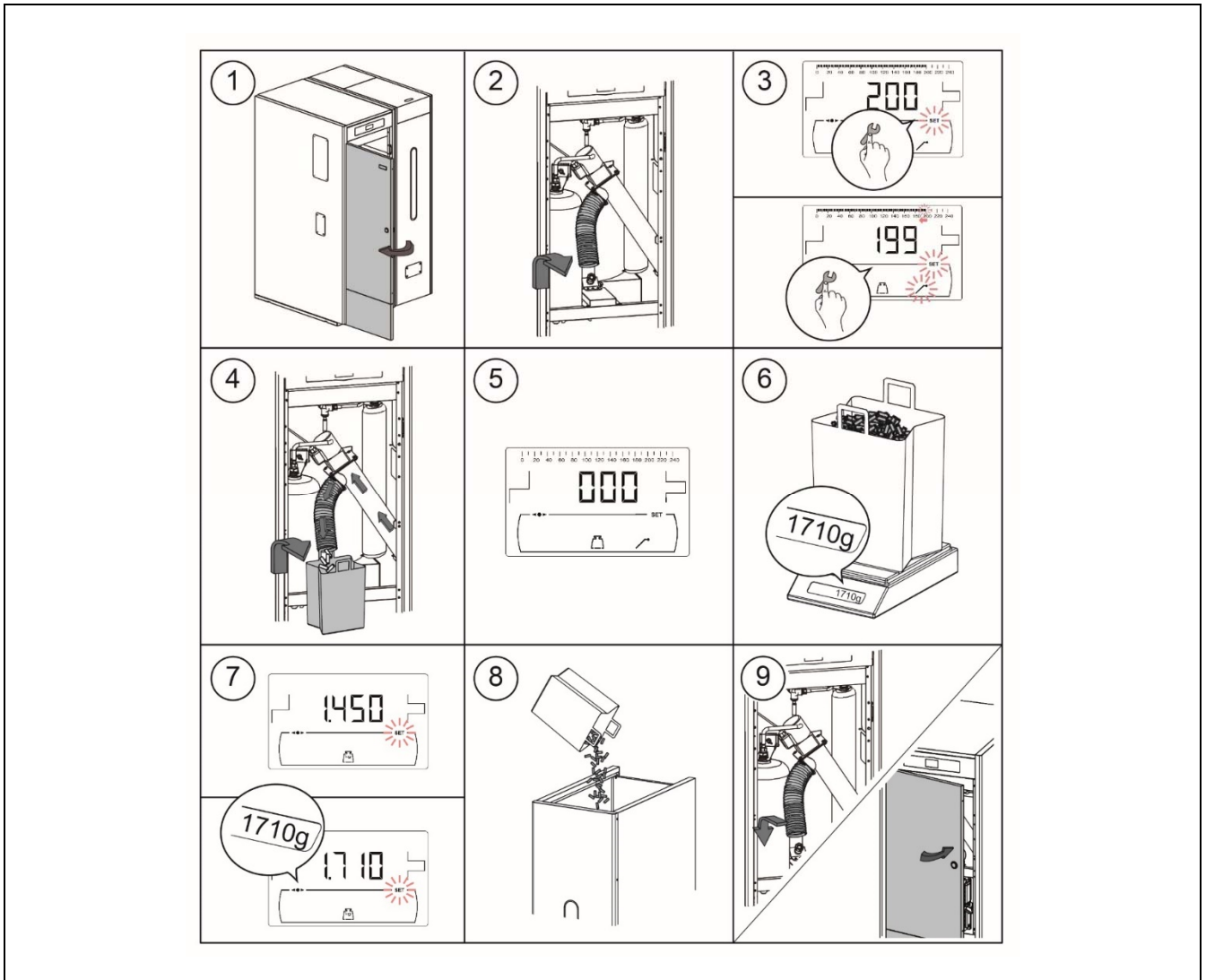

WAŻNE: Przy uruchomieniu bezwzględnie należy przeprowadzić kalibrację podajnika kotła.

13.3 Ręczna regulacja kalibracji podajnika

Za pomocą tego ekranu można ręcznie ustawić wartość kalibracji podajnika. Po wybraniu ekranu „Ustawienie ręczne kalibracji podajnika” (🔧) w „Menu Kalibracji”, naciśnięcie symbolu 🔧 umożliwia wejście do niego, **SET** zacznie migać i za pomocą symboli „+” lub „-” C.W.U (19) można ustawić żądaną wartość. Dostępny zakres kalibracji to „OFF” lub 500 – 5000 gramów.

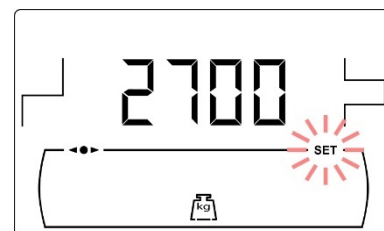

13.4 Ręczne usuwanie popiołu

Za pomocą tego ekranu można ręcznie uruchomić działanie urządzenia do czyszczenia popiołu z palnika do maksymalnie 20 czyszczeń. Po wybraniu ekranu „Ręczne czyszczenie popiołu” (🔧) w „Menu Kalibracji”, naciśnięcie symbolu 🔧 umożliwia wejście do niego, **SET** zacznie migać. Ponowne naciśnięcie symbolu 🔧 rozpoczyna proces ręcznego usuwania popiołu, uruchamiając odliczanie 20 czyszczeń.

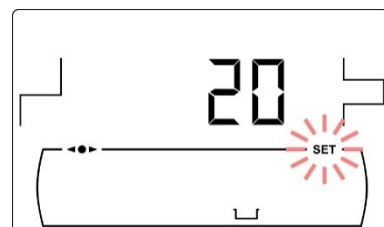

Naciśnięcie 🔧 powoduje zatrzymanie procesu czyszczenia w dowolnym momencie, a naciśnięcie przycisku RESET umożliwia powrót do „Menu Kalibracji” w dowolnym momencie.

13.5 Uruchamianie ręczne pomp obiegowych

Za pomocą tego ekranu możliwe jest jednoczesne uruchomienie wszystkich pomp zainstalowanych w kotle. Po wybraniu ekranu „Ręczne uruchomienie pomp cyrkulacji” (▶) w „Menu Kalibracji”, naciśnięcie symbolu 🔧 umożliwia wejście do niego, **SET** zacznie migać. Ponowne naciśnięcie symbolu 🔧 powoduje uruchomienie pomp na maksymalnie 20 minut.

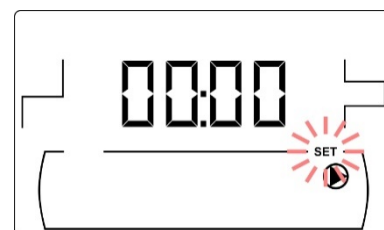

Naciśnięcie 🔧 powoduje wyłączenie pomp w dowolnym momencie, a naciśnięcie przycisku RESET umożliwia powrót do „Menu Kalibracji” w dowolnym momencie.

13.6 Parowanie i rozparowanie bezprzewodowych urządzeń pokojowych

Funkcja ta jest dostępna, jeżeli do wejścia Modbus (+A/-B) karty **iConnect** podłączony jest moduł radiowy **Receptor RF iC**.

Za pomocą tej opcji można sparować urządzenie bezprzewodowe z modulem radiowym **Receptor RF iC**, rozparować je oraz połączyć go z odpowiednią strefą grzewczą. Aby pomyślnie zakończyć proces parowania i rozparowania, należy wykonać poniższe kroki w podanej kolejności:

1. Po wybraniu procesu „Parowanie i niesparowanie” w menu „Kalibracja” („PAR”), naciśnięcie przycisku  spowoduje przejście do procesu, symbol „◀●▶” zacznie migać i zostanie wyświetlony aktualny status parowania strefy grzewczej 1. Jeśli wyświetlany jest napis „ON”, oznacza to, że w tej strefie znajduje się już sparowane urządzenie bezprzewodowe, a jeśli wyświetlany jest napis „OFF”, oznacza to, że nie ma jeszcze sparowanego urządzenia i można je sparować, jeśli jest to pożądane. Za pomocą symboli „+” lub „-” ogrzewania (18) można wybrać żądaną strefę grzewczą.

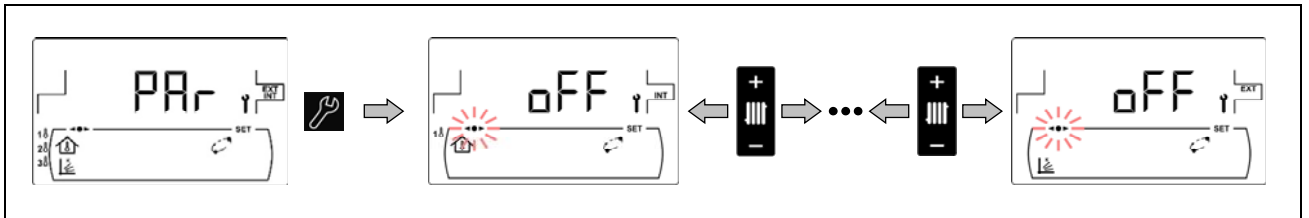

2. Po wybraniu żądanej strefy, która ma być sparowana/rozparowana, naciśnięcie przycisku  spowoduje przejście do niej, a na wyświetlaczu pojawi się migający napis **SET**. Za pomocą symboli CWU „+” lub „-” (19) można wybrać funkcję parowania „on” lub rozparowania „off”.

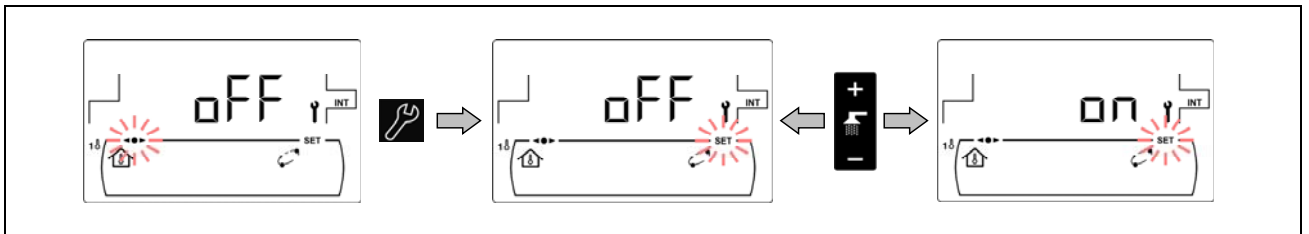

3. Ponowne naciśnięcie przycisku  spowoduje włączenie wybranej funkcji, wyświetlając funkcję oraz migający symbol „⌚”. Kocioł będzie czekał maksymalnie 10 minut na przeprowadzenie parowania lub rozparowania urządzenia bezprzewodowego z modulem radiowym **Receptor RF iC**.

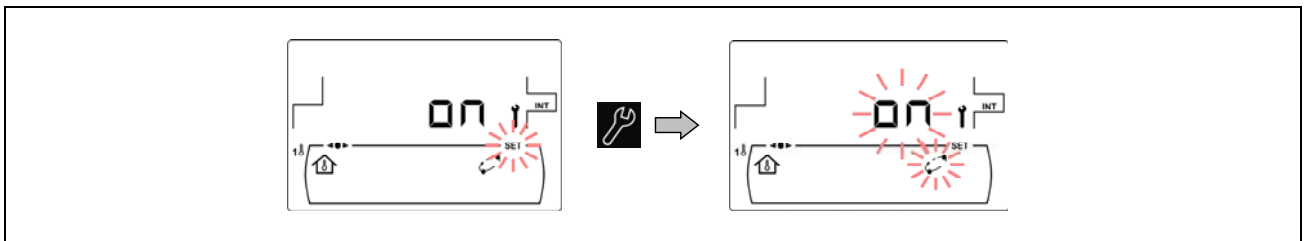





4. Jeśli wybrano funkcję **parowania**, należy ją przeprowadzić z poziomu samego urządzenia bezprzewodowego. W zależności od typu urządzenia bezprzewodowego (**Comfort iC** lub **Sonda iC**) parowanie zostanie przeprowadzone w różny sposób (więcej szczegółów w instrukcji obsługi dołączonej do każdego urządzenia):
- Zdalne sterowanie **Comfort iC**: Wejść do opcji „**PRr**” (**P03**) menu użytkownika sterownika i nacisnąć centralny przycisk ✓ urządzenia. Pilot rozpocznie proces parowania, próbując połączyć się z modulem radiowym przez maksymalny czas 4 minut. W przypadku pomyślnego zakończenia połączenia na ekranie pilota wyświetli się napis „**End**” i „**Succ**”. Nacisnąć ponownie centralny przycisk ✓, aby powrócić do ekranu głównego i poczekać, aż symbole ⚠ i 📶 przestaną migać i znikną (maksymalnie 2 minuty). Proces parowania jest teraz zakończony.
 - Bezprzewodowy czujnik temperatury **Sonda iC**: Aby sparować ten typ urządzenia bezprzewodowego, należy nacisnąć przycisk z tyłu urządzenia i poczekać, aż znajdująca się obok niego czerwona dioda przestanie migać. Proces parowania sondy bezprzewodowej jest teraz zakończony.
5. Jeśli wybrano funkcję **rozparowania**, nie jest konieczne fizyczne dysponowanie urządzeniem bezprzewodowym. Wystarczy ustawić wartość „**oFF**” w opcji „**PRr**” menu „Kalibracja” panelu sterowania kotła, nacisnąć symbol 🛠 i poczekać na wykonanie procesu rozparowania. Kocioł powróci do ekranu początkowego „**PRr**”. Proces rozparowania został pomyślnie zakończony.
6. Jeśli procesy parowania i odparowania zostaną zakończone pomyślnie, kocioł powróci do ekranu początkowego opcji „**PRr**”. W przeciwnym razie wyświetlacz kotła przestanie migać i będzie oczekiwał na powtórzenie procesu.





Aby uzyskać więcej informacji na temat instalacji i obsługi pilota **Comfort iC** oraz czujnika temperatury **Sonda iC**, należy dokładnie zapoznać się z instrukcją dołączoną do pilota i czujnika.

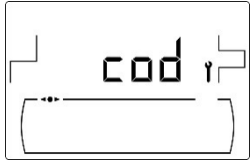
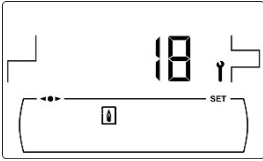
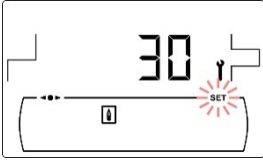
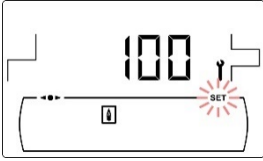



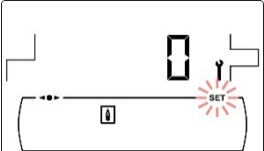
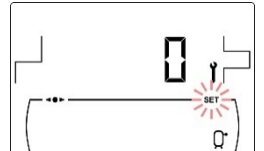
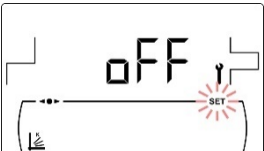

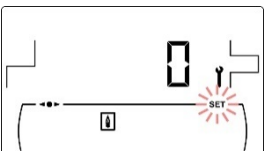
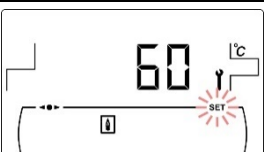
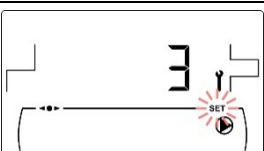
14 MENU TECHNICZNE

„Menu Techniczne” składa się z szeregu parametrów pracy kotła, które mogą być modyfikowane przez użytkownika, o ile posiada on wystarczającą wiedzę techniczną na temat każdego parametru lub konfiguracja ustawień wykonywana jest przez odpowiednio wykwalifikowany personel. Jakikolwiek niewłaściwe ustawienie któregokolwiek parametru w „Menu Technicznym” może skutkować poważną awarią kotła, która może spowodować powstanie szkód zarówno w odniesieniu do osób, jak i zwierząt oraz przedmiotów.

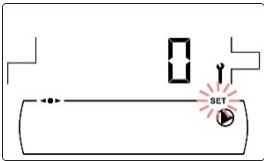
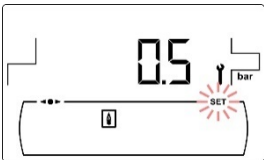
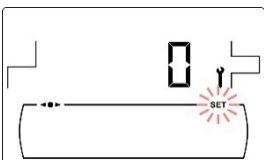
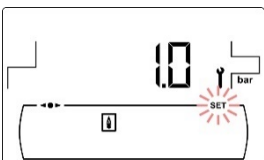
Aby przejść do „Menu Technicznego”, należy nacisnąć jednocześnie i przytrzymać przez 5 sekund przyciski MENU i RESET. Na ekranie pojawi się prośba o podanie kodu dostępu „cod” (patrz „Wprowadzanie kodu”). Po wprowadzeniu prawidłowego kodu dostępu za pomocą symboli „+” lub „-” Grzania **(18)** można poruszać się po parametrach menu (**P.01 ... P.53**). Po wybraniużądanego parametru naciśnięcie  powoduje przejście do niego i umożliwia regulację lub zmianę. Po ustawieniu parametru przez ponowne naciśnięcie  nastąpi zapis i powrót do „Menu Technicznego”. Znajdując się w „Menu Technicznym” lub w dowolnym parametrze, naciskając RESET nastąpi powrót do poprzedniego poziomu wyświetlania bez zapisywania zmian. Wspomniane parametry zostały wymienione w poniższej tabeli, a w kolejnych rozdziałach instrukcji szczegółowo opisano:

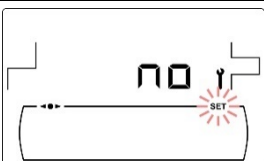
Nr	Parametr	Wyświetlacz
Cod	Kod dostępu (domyślnie 1234)	
P.01	Model kotła	
P.02	Ustawienie minimalnej mocy kotła	
P.03	Ustawienie maksymalnej mocy kotła	
P.04	Ogólny współczynnik wentylatora (Widoczne tylko przy C.01 = 0 lub C.01 = 1)	
P.05	Paliwo do rozpalania	

Nr	Parametr	Wyświetlacz
P.06	Paliwo	
P.07	Rodzaj paliwa <i>(Widoczne tylko przy C.02 = 0)</i>	
P.08	Wybór rodzaju instalacji zbiornika buforowego BT <i>(tylko z zainstalowanym zbiornikiem buforowym)</i>	
P.10	Funkcja OTC w zależności od warunków zewnętrznych <i>(tylko z opcją zestawu hydraulicznego Bio lub kotłem zarejestrowanym w iConnect)</i>	
P.11	Krzywa K obiegu mieszanego nr 1 (strefa 2) <i>(tylko z opcją zestawu hydraulicznego Bio)</i>	
P.12	Krzywa K obiegu mieszanego nr 2 (strefa 3) <i>(tylko z opcją zestawu hydraulicznego Bio)</i>	
P.13	Utrzymanie temperatury kotła	
P.14	Minimalna temperatura kotła	
P.15	Postcyrkulacja pompy grzewczej	
P.17	Funkcja zwalczania bakterii Legionella <i>(tylko z opcją zasobnika C.W.U.)</i>	

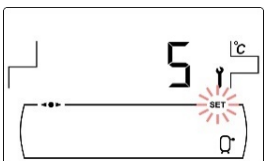
Nr	Parametr	Wyświetlacz
P.18	Ustawienie trybu pracy pompy obiegowej kotła (BC)	
P.19	Ustawienie minimalnego ciśnienia wody w kotle	
P.20	Przełącznik wielofunkcyjny	
P.21	Ciśnienie automatycznego napełniania wodą (Tylko kiedy P.20 = 3)	
P.22	Czas cyklu układu odprowadzania spalin (tylko z funkcją systemu odprowadzania spalin)	
P.24	Przywrócenie ustawień fabrycznych	
P.25	Ustawienia kodu dostępu	
P.26	Dodatkowy parametr wyboru paliwa	
P.27	Graniczna temperatura obiegów mieszanych (tylko z opcją zestawu hydraulicznego Bio)	
P.28	Histereza temperatury zbiornika BT (tylko z zainstalowanym zbiornikiem buforowym)	

Nr	Parametr	Wyświetlacz
P.45	Krzywa K obiegu bezpośredniego (strefa 1)	
P.46	Typ urządzenia pokojowego strefy 1 (Obieg bezpośredni)	
P.47	Typ urządzenia pokojowego strefy 2 (Obieg mieszany nr 1) (tylko z opcją zestawu hydraulicznego Bio)	
P.48	Typ urządzenia pokojowego strefy 3 (Obieg mieszany nr 2) (tylko z opcją zestawu hydraulicznego Bio)	
P.49	Histereza temperatury pokojowej (Tylko z podłączonym czujnikiem pokojowym)	
P.50	Minimalna temperatura grzania w zbiorniku BT (tylko z zainstalowanym zbiornikiem buforowym)	
P.51	Korekta temperatury pomieszczenia w strefie 1	
P.52	Korekta temperatury pomieszczenia w strefie 2 (tylko z Bio Hydraulic Kit i podłączoną sondą pokojową)	
P.53	Korekta temperatury w pomieszczeniu w strefie 3 (tylko z Bio Hydraulic Kit i podłączoną sondą pokojową)	

14.1 Wprowadzanie i ustawianie kodu dostępu („cod”, P.25)

Po wybraniu ekranu „Wprowadzanie kodu dostępu” („cod”) lub jego ustawiania (P.25), należy nacisnąć symbol , należy wejść do niego, **SET** zacznie migać i za pomocą symboli „+” lub „-” Grzania (18) można poruszać się po cyfrach kodu. Używając symboli „+” lub „-” C.W.U (19) wartość każdej cyfry można ustawić niezależnie. Domyślnie ustawiony fabrycznie kod dostępu to „1234”. Za pomocą parametru P.25 można ustawić nowy żądany kod dostępu.



15 USTAWIENIA KOTŁA

Poniższe parametry „*Menu Technicznego*” pozwalają na dostosowanie pracy kotła do każdej instalacji, o ile użytkownik posiada wystarczającą wiedzę techniczną na temat każdego parametru lub konfiguracja ustawień wykonywana jest przez odpowiednio wykwalifikowany personel.

15.1 Model kotła (P.01)

Za pomocą parametru **P.01** wybrany model kotła wyświetlany jest za pomocą przełączników umieszczonych na karcie elektronicznej panelu sterowania:

P.01 = 18 => Bioclass iC DX 18

P.01 = 25 => Bioclass iC DX 25

P.01 = 35 => Bioclass iC DX 35

15.2 Stawienie mocy kotła (P.02, P.03)

Kocioł **Bioclass iC DX** jest skonfigurowany w taki sposób, aby modulować swoją moc od minimalnej do maksymalnej. Za pomocą parametrów **P.02** i **P.03** można ustawiać minimalną i maksymalną moc palnika. Zakres modulacji zależy od modelu kotła i wybranego rodzaju paliwa.

15.3 Ogólny współczynnik wentylatora (P.04)

Za pomocą parametru **P.04** można ustawić mnożnik procentowy prędkości wentylatora, gdy automatyczna regulacja wentylatora nie jest uruchomiona. Za pomocą tego parametru można zwiększyć lub zmniejszyć ilość powietrza do spalania, aby zapewnić prawidłowe wartości spalania. Zmieniając wartość, modyfikuje się procent modulacji wentylatora. Dostępny zakres parametru **P.04** wynosi 0 - 200 (domyślnie 100), jeśli ustawiona zostanie wartość mniejsza niż 100, ilość powietrza zostanie zmniejszona, a jeśli ustawiona wartość będzie większa niż 100, zostanie zwiększona.

15.4 Paliwo do rozpalania (P.05)

Za pomocą parametru **P.05** można ustawić ilość paliwa zużywanego w procesie rozpalania palnika. Dostępny zakres parametru **P.05** wynosi 10 – 900 gramów, a domyślna wartość fabryczna będzie zależała od modelu kotła i wybranego rodzaju paliwa.

15.5 Paliwo (P.06)

Za pomocą parametru **P.06** można ustawić ilość paliwa w kilogramach, jaką kocioł zużywa przy 100% mocy w ciągu godziny. Parametr ten związany jest z modelem kotła i rodzajem wybranego paliwa oraz z jego kalorycznością. Dostępny zakres parametru **P.06** wynosi 1,00 – 30,00 kg, a domyślna wartość fabryczna zależy od modelu kotła i rodzaju paliwa.

15.6 Rodzaj paliwa (P.07)

Kocioł grzewczy **Bioclass iC DX** jest fabrycznie skonfigurowany tak, aby spalać pellet drzewny. Za pomocą parametru **P.07** można zmienić te ustawienia, aby spalać brykiet z pestek oliwek:

P.07 = 0 => Pellet drzewny.

P.07 = 1 => Brykiet z pestek oliwek.

15.7 Zarządzanie zbiornikami buforowymi BT (P.08, P.28, P.50)

Parametr **P.08** ustawia rodzaj wykonanej instalacji hydraulicznej zbiornika buforowego **BT**. Parametr ten zależy od instalacji i musi zostać dostosowany przez instalatora po zamontowaniu zbiornika buforowego. Domyślna wartość fabryczna to 0, a funkcja zarządzania zbiornikiem buforowym BT jest wyłączona. Sterowanie elektroniczne kotła **Bioclass iC DX** jest w stanie zarządzać pracą 2 różnych typów instalacji:

- P.08** = 0 => Funkcja wyłączona (wartość domyślna).
- P.08** = 2 => Instalacja ze sterowaniem zbiornikiem BT i czujnikiem temperatury.
- P.08** = 4 => Instalacja ze zbiornikiem BT i sterowaniem termostatem.

Po wybraniu rodzaju instalacji **2** (zarządzanie przez czujnik temperatury) za pomocą parametru **P.28** istnieje możliwość ustawienia histerezy temperatury czujnika **Sbt** w celu zarządzania włączaniem i wyłączaniem systemu ogrzewania zbiornika buforowego BT. Dostępny zakres parametru **P.28** wynosi 5 – 40°C, a domyślne ustawienie fabryczne wynosi 5°C. Z kolei parametrem **P.50** można ustawić minimalną temperaturę, przy której będzie możliwa praca obiegów grzewczych podłączonych do zbiornika buforowego, poniżej tej temperatury obiegi grzewcze pozostaną wyłączone. Dostępny zakres parametru **P.50** wynosi OFF lub 30 – 70°C, a domyślne ustawienie fabryczne wynosi OFF.

15.8 Dodatkowy parametr wyboru paliwa (P.26)

Za pomocą parametru **P.26** można dostosować spalanie do szczególnych cech każdego paliwa. Ten parametr jest powiązany z modelem kotła i rodzajem wybranego paliwa. Dostępny zakres parametru **P.26** wynosi 0,000 – 99,99 kg, a domyślna wartość fabryczna zależy od modelu kotła i rodzaju paliwa.

15.9 Utrzymanie temperatury kotła (P.13, P.14)

Za pomocą parametrów **P.13** i **P.14** pracę kotła można ustawić tak, aby stale utrzymywał minimalną temperaturę (domyślnie **P.13** = 0), o ile został włączony jeden z trybów ogrzewania i/lub C.W.U. Gdy wartość parametru **P.13** zostanie ustawiona na 0, za pomocą **P.14** będzie można ustawić minimalną temperaturę między 30°C a 60°C. W zależności od wartości ustawionej dla parametru **P.13** można skonfigurować następujące tryby utrzymania temperatury w kotle:

- P.13** = 0 => Utrzymuje minimalną temperaturę kotła ustawioną w **P.14** (domyślnie).
- P.13** = 1 => Utrzymuje temperaturę zadaną kotła wybraną na kasecie sterowania.
- P.13** = 2 => Minimalna temperatura kotła nie jest utrzymywana.

16 USTAWIENIA OBIEGÓW GRZEWczyCH

Kocioł grzewczy **Bioclass iC DX** wyposażony jest w sterowanie elektroniczne, które może skutecznie regulować automatyczną pracę kotła, a także zawiera następujące funkcje sterowania zintegrowanym z nim obiegiem grzewczym:

16.1 Postcyrkulacja pompy grzewczej (P.15)

Ta funkcja utrzymuje pracę obiegowej pompy grzewczej (**BC**) na pewien czas po wyłączeniu ogrzewania, aby uniknąć przegrzania kotła na skutek braku aktywności instalacji. Za pomocą parametru **P.15** można ustawić żądany czas postcyrkulacji. Zakres ciśnienia napełnienia wybierany w parametrze **P.15** wynosi 0 – 40 min., a domyślna wartość fabryczna to 3 min.

16.2 Praca pompy obiegowej (P.18)

Sterowanie elektroniczne kotła **Bioclass iC DX** umożliwia wybór trybu pracy pompy obiegowej kotła (**BC**) za pomocą parametru **P.18** w „*Menu Technicznym*”. Tryby pracy są następujące:

- P.18 = 0 =>** Normalna praca: pompa obiegowa kotła będzie działać w zależności od tego, czy włączone jest zapotrzebowanie na ogrzewanie.
- P.18 = 1 =>** Praca ciągła: pompa obiegowa kotła pracuje tak długo, jak długo włączona jest obsługa ogrzewania, czyli wybrana temperatura zadana kotła jest inna niż „OFF”. Jeżeli do kotła podłączony jest termostat pokojowy lub zdalny sterownik, to sterowanie elektroniczne będzie zarządzało pracą palnika, w zależności od tego, czy występuje zapotrzebowanie na ogrzewanie, czy nie, utrzymując ciągłą pracę pompy.

16.3 Minimalne ciśnienie napełniania instalacji (P.19)

Kocioł **Bioclass iC DX** posiada czujnik ciśnienia wody, za pomocą którego sterowanie elektroniczne jest w stanie stale monitorować ciśnienie w kotle w taki sposób, że jeśli ciśnienie spadnie poniżej określonej wartości, sterowanie blokuje pracę kotła i uruchamia alarm **E-19** (*patrz „Blokady bezpieczeństwa”*). Za pomocą parametru **P.19** można ustawić minimalne ciśnienie wody w kotle, przy którym włącza się alarm. Zakres ciśnienia napełnienia wybierany w parametrze **P.19** wynosi 0,1 – 0,5 bara, a domyślna wartość fabryczna to 0,5 bar.

16.4 Graniczna temperatura obiegów mieszanych (P.27)

Sterowanie elektroniczne kotła **Bioclass iC DX** umożliwia ustawienie maksymalnej możliwej do wyboru temperatury zadanej dla obiegów mieszanych podłączonych do kotła poprzez opcjonalne zainstalowanie **zestawu hydraulicznego BIO**. Za pomocą parametru **P.27** można ustawić wymaganą maksymalną temperaturę zasilania. Dostępny zakres parametru **P.27** wynosi 45 – 80°C, a domyślne ustawienie fabryczne to 45°C (obieg mieszany do ogrzewania podłogowego).

16.5 Typ urządzenia pokojowego (P.46, P.47, P.48)

Kocioł **Bioclass iC DX** może zarządzać warunkami otoczenia w domu każdej podłączonej do niego strefy grzewczej za pomocą 2 typów urządzeń (*patrz „Instalacja czujnika pokojowego lub termostatu”*). Używając parametrów **P.46** (Strefa 1), **P.47** (Strefa 2) i **P.48** (Strefa 3), należy ustawić typ urządzenia pokojowego zainstalowanego w każdej strefie grzewczej.

P.46, P.47 lub P.48 = 0 => Termostat pokojowy.

P.46, P.47 lub P.48 = 1 => Czujnik pokojowy.

16.6 Histereza temperatury pokojowej (P.49)

Za pomocą parametru **P.49** ustawiana jest histereza temperatury pokojowej potrzebna do ponownego włączenia zapotrzebowania, czyli po osiągnięciu w domu żądanej temperatury pokojowej, kiedy będzie musiała spaść poniżej tej temperatury, aby zapotrzebowanie na ogrzewanie zostało ponownie włączone. Odpowiedni dobór wartości tego parametru pozwoli uniknąć nadmiernej cykliczności aktywacji zapotrzebowania na grzanie kotła, optymalizując jego pracę. Optymalna wartość będzie zależała od stopnia ocieplenia domu, im wyższy poziom ocieplenia, tym niższa może być wartość parametru **P.49**, z kolei jeśli poziom ocieplenia jest niższy, zaleca się zwiększenie tego parametru. Ten parametr będzie stosowany tylko w strefach grzewczych, w których jest podłączony czujnik pokojowy. Dostępny zakres parametru **P.49** wynosi 0,2 – 5°C, a domyślne ustawienie fabryczne wynosi 0,5°C.

16.7 Korekta temperatury otoczenia (P.51, P.52, P.53)

Za pomocą tych parametrów można skompensować różnice pomiaru temperatury w sondach temperatury otoczenia. Wybieralny zakres parametrów P.51 (strefa 1), P.52 (strefa 2) i P.53 (strefa 3) to -5,0 - +5,0 °C, a wartość domyślna to 0,0 °C.

17 USTAWIENIA OBIEGU C.W.U.

Kocioł **Bioclass iC DX** wyposażony jest w sterowanie elektroniczne umożliwiające zarządzanie produkcją C.W.U. Za pomocą poniższych parametrów można dostosować określone funkcje trybu C.W.U. Parametry te będą dostępne w „*Menu Technicznym*”.

17.1 Funkcja zwalczania bakterii Legionella (P.17)

Ta funkcja zapobiega namnażaniu się bakterii Legionella w ciepłej wodzie użytkowej przechowywanej w zasobniku. Co 7 dni temperatura wody w zbiorniku jest podnoszona do 70°C, aby zwalczyć bakterie. Ta funkcja będzie aktywna tylko podczas pracy kotła. Za pomocą parametru **P.17** można aktywować funkcję ochrony przed bakteriami Legionella. W ustawieniach domyślnych kotła funkcja ta jest wyłączona.

17.2 Recyrkulacja C.W.U. (P.20 = 2)

Za pomocą wyjścia pomocniczego przekaźnika wielofunkcyjnego można zainstalować pompę recyrkulacyjną C.W.U. w celu zwiększenia wygody instalacji C.W.U. Aby aktywować tę funkcję, należy uważnie przeczytać rozdział „*Funkcje przekaźnika wielofunkcyjnego*”.

18 FUNKCJE DODATKOWE

Kocioł **Bioclass iC DX** zawiera następujące dodatkowe funkcje sterujące:

18.1 Czas cyklu automatycznego systemu ładowania (P.22)

Kocioł **Bioclass iC DX** umożliwia zainstalowanie opcjonalnego automatycznego systemu ładowania **systemu odprowadzania spalin**. Za pomocą parametru **P.22** można ustawić czas cyklu aktywacji tego układu. Ten parametr będzie widoczny tylko wtedy, gdy do kotła podłączony jest **system odprowadzania spalin**.

18.2 Przywrócenie ustawień fabrycznych (P.24)

W przypadku złego ustawienia parametrów lub usterki kotła można przywrócić pierwotne wartości wszystkich parametrów, wybierając opcję „Yes” w parametrze **P.24** w „*Menu Technicznym*”.

18.3 Funkcja zapobiegająca zablokowaniu pomp

Funkcja ta zapobiega zatarciu pomp obiegowych kotła z powodu długich okresów, w trakcie których pompy nie są uruchamiane. System ten pozostanie aktywny, dopóki kocioł nie zostanie odłączony od zasilania.

18.4 Funkcja przeciwmroźniowa

Funkcja ta zabezpiecza kocioł przed zamarznięciem podczas mrozów. Gdy temperatura kotła spadnie poniżej 6°C, włączy się pompa obiegowa kotła i będzie działać aż do osiągnięcia 8°C. Jeśli temperatura kotła spadnie do 4°C, uruchomi się palnik, dostarczając ciepło do instalacji aż do osiągnięcia 15°C w kotle. System ten pozostanie w stanie gotowości, dopóki kocioł nie zostanie odłączony od zasilania.

18.5 Funkcja sensoryzacji ciśnienia w kotle

Funkcja ta zapobiega awariom kotła na skutek braku wody i nadciśnienia w kotle. Ciśnienie jest wykrywane przez czujnik ciśnienia, a jego wartość jest wyświetlana na ekranie panelu sterowania (w „*Menu Użytkownika*”). Gdy ciśnienie jest niższe niż wartość ustawiona w parametrze **P.19** „*Menu Technicznego*” (domyślnie 0,5 bara), sterowanie elektroniczne blokuje pracę kotła i uruchamia alarm na ekranie (**E-19**). Gdy ciśnienie w kotle przekroczy 2,5 bara, na wyświetlaczu włącza się alarm („**HI**”), ostrzegając o nadmiernym ciśnieniu. W takim przypadku zaleca się zadzwonić do najbliższego **serwisu technicznego** i rozpocząć spuszczenie wody z kotła do momentu, aż ciśnienie wyniesie od 1 do 1,5 bara (*patrz „Opróżnianie kotła”*).

18.6 Podłączenie sterownika LAGO FB OT+

Kocioł posiada łączówkę **J5**, przygotowaną do podłączenia sterownika LAGO FB OT+ (*patrz „Schematy połączeń”*), co pozwoli zatrzymać ogrzewanie w zależności od temperatury w domu.

Instalacja sterownika LAGO FB OT+ pozwala na dostosowanie układu ogrzewania do godzin użytkowania instalacji. Ponadto zoptymalizuje działanie instalacji, dostosuje zadaną temperaturę ogrzewania do temperatury w domu i poprawi komfort ogrzewania.

18.7 Podłączenie termostatu pokojowego

Kocioł posiada łączówkę **J6** przygotowaną do podłączenia chronotermostatu pokojowego lub termostatu pokojowego (**TA₁**, patrz „Schemat połączeń”), który umożliwia zatrzymanie grzania bezpośredniego obiegu kotła (**BC**) w zależności od temperatury w domu. Aby zapewnić prawidłowe podłączenie i konfigurację, należy uważnie przeczytać instrukcje w rozdziale „Instalacja czujnika lub termostatu pokojowego”.

Zainstalowanie termostatu pokojowego zoptymalizuje pracę instalacji, dostosowując pracę ogrzewania do potrzeb domu i poprawiając komfort ogrzewania. Ponadto, jeśli termostat umożliwia zaprogramowanie godzin pracy (chronotermostat), system grzewczy będzie można dostosować do godzin użytkowania instalacji.

18.8 Podłączenie czujnika pokojowego

Kocioł posiada łączówkę **J6** przygotowaną do podłączenia czujnika pokojowego (**TA₁**, patrz „Schemat połączeń”), który umożliwia zarządzanie grzaniem bezpośredniego obiegu kotła (**BC**) w zależności od temperatury w domu. Aby zapewnić prawidłowe podłączenie i konfigurację, należy uważnie przeczytać instrukcje w rozdziale „Instalacja czujnika lub termostatu pokojowego”.

Zainstalowanie czujnika pokojowego zoptymalizuje pracę instalacji grzewczej, dostosowując pracę kotła do potrzeb domu i poprawiając komfort ogrzewania. Sterowanie elektroniczne będzie modulowało wartości zadane temperatury kotła w zależności od odczytywanych przez czujnik warunków otoczenia, optymalizując oszczędność paliwa i zwiększając wydajność instalacji.

Z kolei w przypadku podłączenia czujnika pokojowego, cyfrowy wyświetlacz kotła pozwoli na zaprogramowanie godzin pracy odpowiedniego obiegu (patrz „Menu Ustawień”), co pozwoli na dostosowanie instalacji grzewczej do godzin użytkowania instalacji.

18.9 Podłączanie bezprzewodowego pilota zdalnego sterowania Comfort iC

Kocioł **BioClass iC** na karcie **iConnect** ma listwę zaciskową **J4**, przygotowaną do podłączenia bezprzewodowych pilotów zdalnego sterowania **Comfort iC (+A/-B**, patrz „Instalacja z urządzeniami bezprzewodowymi Comfort iC i/lub Sonda iC”), które mogą być wykorzystane do poprawy komfortu w domu i zarządzania maksymalnie 3 strefami grzewczymi.

Instalacja zdalnego sterowania **Comfort iC** zoptymalizuje działanie systemu grzewczego, dostosowując pracę kotła do potrzeb domu i uzyskując poprawę parametrów komfortu. Sterowanie elektroniczne będzie modulowało wartości zadane temperatury kotła w zależności od warunków otoczenia odczytywanych przez pilota zdalnego sterowania, optymalizując oszczędność paliwa i zwiększając wydajność instalacji.

Jednocześnie cyfrowy wyświetlacz bezprzewodowego pilota umożliwi zaprogramowanie godzin pracy danego obiegu, dzięki czemu system grzewczy będzie mógł być dostosowany do pór użytkowania instalacji.

18.10 Podłączenie bezprzewodowego czujnika temperatury Sonda iC

Kocioł **BioClass iC** na karcie **iConnect** ma listwę zaciskową **J4**, przygotowaną do podłączenia bezprzewodowych czujników temperatury **Sonda iC (+A/-B**, patrz „*Instalacja z urządzeniami bezprzewodowymi Comfort iC i/lub Sonda iC*”), które mogą być wykorzystane do poprawy komfortu w domu i zarządzania maksymalnie 3 strefami grzewczymi i jednym czujnikiem zewnętrznym.

Zainstalowanie bezprzewodowego czujnika pokojowego zoptymalizuje pracę instalacji grzewczej, dostosowując pracę kotła do potrzeb domu i poprawiając komfort ogrzewania. Sterowanie elektroniczne będzie modulowało wartości zadane temperatury kotła w zależności od warunków otoczenia odczytywanych przez czujnik, optymalizując oszczędność paliwa i zwiększając wydajność instalacji.

W przypadku podłączenia czujnika pokojowego cyfrowy wyświetlacz kotła pozwoli na zaprogramowanie godzin pracy odpowiedniego obiegu (patrz „*Menu Ustawień*”), co pozwoli na dostosowanie instalacji grzewczej do godzin użytkowania instalacji.

Bezprzewodowy czujnik temperatury **Sonda iC** może być zainstalowany jako czujnik zewnętrzny i w ten sposób można aktywować działanie w zależności od zewnętrznych warunków klimatycznych (**OTC**) za pomocą parametru **P.10** „*Menu technicznego*” (patrz „*Działanie w zależności od zewnętrznych warunków klimatycznych OTC*”).

19 FUNKCJE „PRZEKAŹNIKA WIELOFUNKCYJNEGO” (P.20)

Kocioł **Bioclass iC DX** wyposażony jest w pomocnicze wyjście przekaźnikowe, dzięki któremu można wybrać szereg funkcji zwiększających możliwości, wydajność i komfort instalacji. Korzystając z różnych opcji parametru **P.20** „*Menu Technicznego*” można wybrać tryb pracy „*przekaźnika wielofunkcyjnego*”. Domyślnie wartość tego parametru to 0 (wyłączony). W kolejnych rozdziałach opisano dostępne funkcje.

19.1 Zewnętrzny sygnał alarmowy kotła (P.20 = 1)

Po wybraniu tej funkcji (**P.20 = 1**), gdy kocioł aktywuje błąd w działaniu lub alarm, wyjście przekaźnika wielofunkcyjnego zostanie uruchomione, podając napięcie (230 V ~) między zaciskami nr **4** („**NO**”) i **N** łączówki **J3**, do której można podłączyć dowolne zewnętrzne urządzenie sygnalizujące alarm w celu ostrzeżenia o usterce kotła.

Po skasowaniu alarmu kotła wyjście przekaźnika wielofunkcyjnego powróci do stanu pierwotnego, podając napięcie (230 V ~) między zaciski nr **3** („**NC**”) a **N** łączówki **J3**.

19.2 Funkcja recyrkulacji C.W.U. (P.20 = 2)

Funkcja recyrkulacji C.W.U. (**P.20 = 2**) utrzymuje całą instalację C.W.U. w stanie ciepłym podczas okresów pracy zaprogramowanych w kotle (*patrz „Menu Ustawień”*) w taki sposób, że po otwarciu dowolnego kurka ciepłej wody w domu natychmiast będzie lecieć ciepła woda, zwiększając komfort instalacji C.W.U.

W tym celu w instalacji C.W.U. należy zainstalować pompę recyrkulacyjną. Pompę tę należy podłączyć do pomocniczego wyjścia przełącznikowego, między zaciskami nr **4 (NO)** i **N** łączówki **J3** (*patrz „Schemat połączeń”*). Instalacja i podłączenie systemu recyrkulacji C.W.U. muszą zostać wykonane przez odpowiednio wykwalifikowany personel techniczny.

W zaprogramowanych czasach pracy kotła na wyjściu przełącznika wielofunkcyjnego będzie podawane napięcie (230 V~) pomiędzy zaciskami nr **4 („NO”)** i **N** łączówki **J3**, uruchamiając pompę recyrkulacyjną. W zaprogramowanych czasach pracy kotła na wyjściu przełącznika wielofunkcyjnego będzie podawane napięcie (230 V~) pomiędzy zaciskami nr **3 („NC”)** i **N** łączówki **J3**, wyłączając pompę recyrkulacyjną.

19.3 Funkcja automatycznego napełniania (P.20 = 3)

Kocioł **Bioclass iC DX** może być podłączany do automatycznego systemu napełniania, który można aktywować lub dezaktywować za pomocą parametru **P.20**..

W tym celu między siecią wodociągową a obiegiem pierwotnym kotła należy zainstalować zawór napełniający z napędem silnikowym. Zawór ten należy podłączyć do pomocniczego wyjścia przełącznikowego, między zaciskami nr **4 (NO)** i **N** łączówki **J3** (*patrz „Schemat połączeń”*). Instalacja i podłączenie systemu recyrkulacji C.W.U. muszą zostać wykonane przez odpowiednio wykwalifikowany personel techniczny.

Jeżeli funkcja jest aktywna (**P.20 = 3**), sterowanie elektroniczne kotła załączy wyjście przełącznika wielofunkcyjnego zasilanego napięciem (230 V~) pomiędzy zaciskami nr **4 („NO”)** i **N** łączówki **J3** i uruchamiając podłączony do niego zawór napełniający, co napełnia obieg pierwotny ciśnieniem napełniania ustawionym w parametrze **P.21**. Jeżeli ciśnienie wody w kotle spadnie poniżej minimalnego ciśnienia ustawionego w parametrze **P.19**, kocioł automatycznie napełni się do poziomu ciśnienia napełnienia. Zakres ciśnienia napełnienia wybierany w parametrze **P.21** wynosi 0,6 – 2,0 bara, a domyślna wartość fabryczna to 1 bar.

20 CZYSZCZENIE SZUFLADY NA POPIÓŁ

Kocioł **Bioclass iC DX** posiada szufladę na popiół, w której osadzają się resztki spalonego paliwa pochodzące z czyszczenia palnika i wymiennika ciepła spalin. Szuflada ta musi być okresowo czyszczona, aby nie dopuścić do gromadzenia się popiołu blokującego przepływ spalin i wyłączenia się kotła. Zaleca się regularne sprawdzanie szuflady i usuwanie nagromadzonego popiołu.

Elektroniczne sterowanie kotłem posiada funkcję automatycznego ostrzegania i kontroli stanu napełnienia popielnika. Aby ją uruchomić, patrz punkt „Ostrzeżenie o konieczności opróżnienia popielnika” w menu „Ustawienia”. Gdy ta funkcja wykryje, że popielnik jest pełny, wydane zostanie ostrzeżenie, uruchamiając **alarm E-43** i popiół należy usunąć. Po opróżnieniu konieczne **będzie przywrócenie poziomu popiołu do 0** (patrz „Stan popielnika”), aby funkcja mogła zostać ponownie uruchomiona.

Opcjonalnie **DOMUSA TEKNIK** oferuje możliwość wbudowania systemu zagęszczarki popiołu, co wydłuża okres braku konieczności usuwania popiołu.

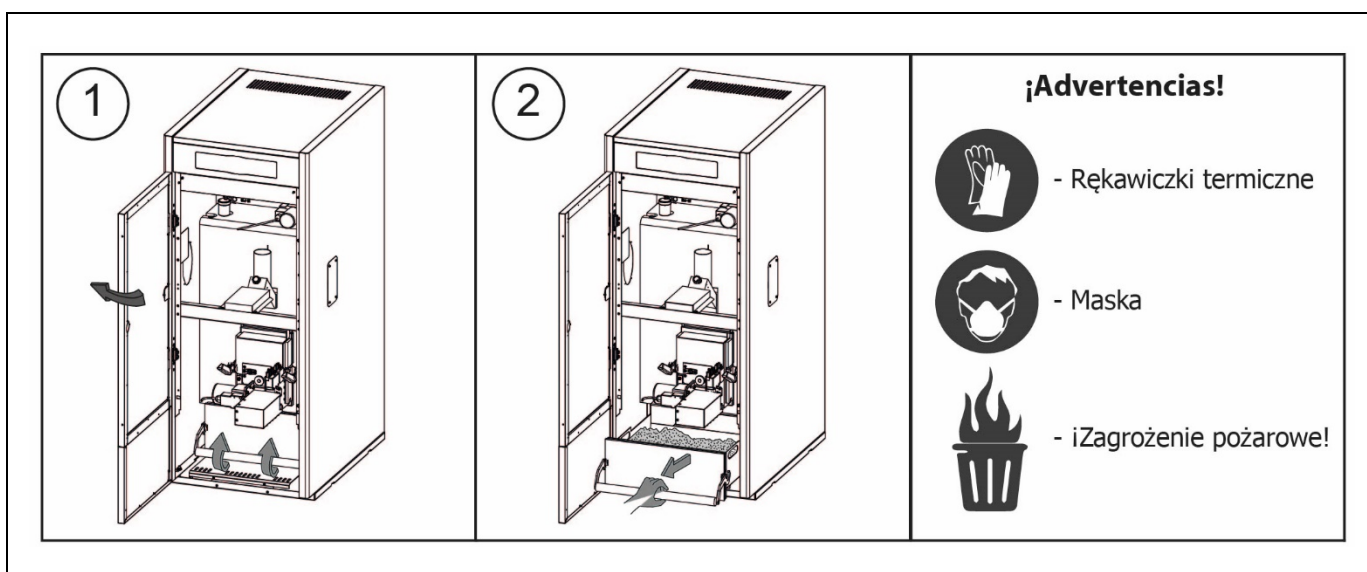

Użytkownik musi regularnie dbać o prawidłowe opróżnianie popielnika i sprawdzać jego stan na wyświetlaczu kotła.

PRZYPOMNIENIE:

- Brak regularnego opróżniania popielnika może prowadzić do przedwczesnego zabrudzenia kotła i pożaru.
- Aby uniknąć awarii lub nieprawidłowego działania, należy upewnić się, że popielnik zamyka się prawidłowo, naciskając drążek zamykający.
- Jeśli popielnik nie zostanie prawidłowo zamknięty, **uaktywni się kod błędu E-06, E-13 lub E-15**, blokując pracę kotła.

WAŻNE: Po opróżnieniu popielnika, jeśli funkcja „Ostrzeżenie o konieczności opróżnienia popielnika” jest aktywna, poziom popiołu musi zostać zresetowany do 0.

20.1 Ostrzeżenia dotyczące bezpieczeństwa

W celu **bezpiecznej obsługi** wskazane jest podjęcie niezbędnych środków ostrożności i noszenie odpowiedniej odzieży w celu ochrony przed możliwymi obrażeniami. W szczególności należy wziąć pod uwagę następujące wskazówki:

- **Przed przystąpieniem** do wyciągania popielnika należy wyłączyć kocioł. Jeśli popielnik zostanie wyjęty w czasie przerwy w pracy kotła, należy go włożyć z powrotem przed ponownym uruchomieniem kotła. Zaleca się wyjęcie popielnika, gdy w palniku nie pali się płomień.
- Zaleca się używanie „**rękawic termicznych**” w celu ochrony rąk przed ciepłem, aby chronić się przed możliwymi oparzeniami spowodowanymi przez części szuflady, które mogą być bardzo gorące.
- Zaleca się używanie „**maski**” w celu ochrony dróg oddechowych przed wdychaniem cząstek popiołu. Stosowanie wspomnianych masek jest obowiązkowe w przypadku osób cierpiących na alergie lub schorzenia układu oddechowego.
- Ze względu na to, że popiół pozostający w szufladzie może wciąż się palić lub żarzyć w momencie jej wyciągania, należy zwrócić szczególną uwagę na rodzaj pojemnika, do którego wyrzucane są pozostałości. Zaleca się, aby popiół wyrzucać do **pojemnika z metalu** lub **po wyjęciu ugasić popiół przy użyciu wody** lub innego środka gaśniczego.

DOMUSA TEKNIK nie ponosi odpowiedzialności za szkody wyrządzone osobom, zwierzętom lub przedmiotom w wyniku niewłaściwego obchodzenia się z popielnikiem lub znajdującymi się w nim resztkami.

WAŻNE: **Czyszczenie szuflady na popiół należy przeprowadzać tylko wtedy, gdy kocioł jest wyłączony.**

21 BLOKADY BEZPIECZEŃSTWA

Elektroniczny układ sterowania kotłem **Bioclass iC DX** dla bezpieczeństwa będzie mógł aktywować kolejne blokady pracy kotła. W przypadku wystąpienia którejkolwiek z tych blokad praca kotła ustaje, a na ekranie wyświetla się kod alarmu.

WAŻNE: Jeśli którakolwiek z poniższych blokad bezpieczeństwa nieustannie się aktywuje, należy wyłączyć kocioł i skontaktować się z najbliższym oficjalnym serwisem technicznym.

21.1 Blokada temperatury

Po uruchomieniu się tej blokady na ekranie wyświetli się następujący kod alarmu: „E-11”. Palnik wyłączy się, a do instalacji przestanie być doprowadzane ciepło.

Blokada aktywuje się, gdy temperatura wody w kotle przekroczy 110°C. Aby wyłączyć tę blokadę, należy poczekać, aż temperatura spadnie poniżej 100°C i nacisnąć symbol wbudowany w termostat bezpieczeństwa znajdujący się w dolnej części szuflady elektrycznej kotła po uprzednim zdjęciu nasadki zakrywającej ten symbol.

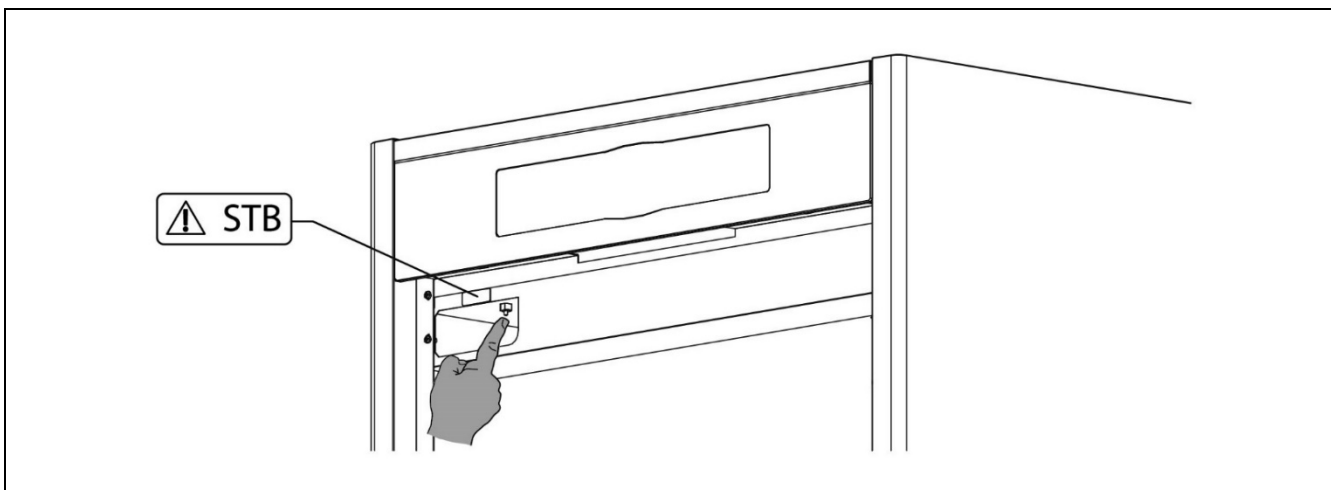

21.2 Blokada temperatury w rurze doprowadzającej paliwo

Po uruchomieniu się tej blokady na ekranie wyświetli się następujący kod alarmu: „E-05”. Palnik wyłączy się, a do instalacji przestanie być doprowadzane ciepło.

Ta blokada aktywuje się zawsze, gdy temperatura rury doprowadzającej paliwo do palnika przekroczy 80°C. Aby wyłączyć tę blokadę, należy poczekać, aż temperatura rury spadnie i nacisnąć symbol resetowania wbudowany w termostat bezpieczeństwa (patrz rysunek), a potem nacisnąć symbol RESET na panelu sterowania kotła, aby wznowić pracę.

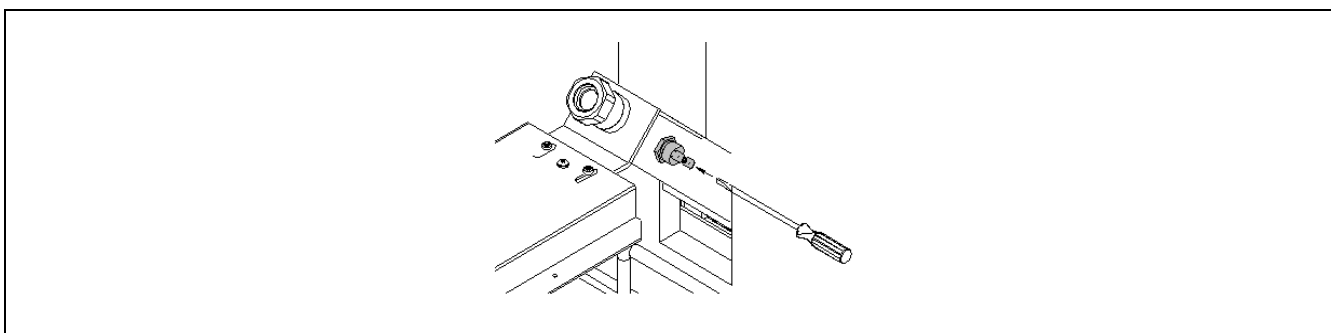

21.3 Blokada z powodu braku ciśnienia

Po uruchomieniu się tej blokady na ekranie wyświetli się następujący kod alarmu: „E-19”. Palnik i pompy obiegowe kotła zatrzymają się, a do instalacji przestanie być doprowadzane ciepło i zatrzymane zostanie krążenie wody.

Blokada ta aktywuje się, uniemożliwiając pracę kotła podczas opróżniania wody z instalacji z powodu nieszczelności lub prac konserwacyjnych, gdy ciśnienie w kotle spadnie poniżej 0,5 bara. Aby wyłączyć tę blokadę, należy ponownie napełnić instalację (*patrz „Napełnianie kotła”*) do momentu, w którym w parametrze „Ciśnienie wody” w „Menu Użytkownika” wartość ciśnienia wyniesie od 1 do 1,5 bara.

22 WYŁĄCZANIE KOTŁA

Aby wyłączyć kocioł, należy dotknąć przycisku dotykowego włączania  przez 1 sekundę (*patrz „Elementy sterowania”*). Po **wyłączeniu kotła**, gdy pozostaje on podłączony do zasilania i układu paliwowego, ogrzewanie i produkcja C.W.U. ustają, a funkcje ochrony przed zamrażaniem i blokadą pomp pozostają nadal aktywne.

Chcąc całkowicie wyłączyć kocioł, należy odłączyć go od zasilania i odciąć dopływ paliwa.

23 OPRÓŻNIANIE KOTŁA

Woda z kotła zostanie spuszczonej poprzez otwarcie zaworu spustowego przeznaczonego do opróżniania instalacji znajdującego się w dolnej tylnej części kotła. W tym celu do zaworu należy podłączyć elastyczną rurkę i poprowadzić ją do odpływu. Po zakończeniu opróżniania należy zamknąć zawór i odłączyć elastyczną rurkę.

24 KONSERWACJA KOTŁA

Aby utrzymać kocioł w idealnym stanie eksploatacyjnym, należy przeprowadzać wiele czynności konserwacyjnych z różną częstotliwością. Czynności roczne muszą być wykonywane przez personel upoważniony przez **DOMUSA TEKNIK**.

24.1 Częstotliwość konserwacji kotłów i kominów

Najważniejsze aspekty do przeglądu:



Nr	Działanie	Częstotliwość
1.	Sprawdzanie stanu przechowywania pelletu.	w zależności od potrzeb
2.	Usuwanie popiołu z popielnika.	w zależności od potrzeb
3.	Wizualna kontrola kotła.	raz na tydzień
4.	Sprawdzenie poprawności kalibracji podajnika paliwa.	w zależności od potrzeb
5.	Sprawdzanie i czyszczenie kanału dymowego kotła.	raz na rok
6.	Sprawdzanie i czyszczenie komina. Komin musi być wolny od przeszkód i bez wycieków.	raz na rok
7.	Czyszczenie palnika.	raz na rok
8.	Przegląd naczynia wzbiorczego. Musi być pełne, zgodnie ze specyfikacjami na tabliczce znamionowej zbiornika.	raz na rok
9.	Sprawdzanie szczelności pomiędzy palnikiem a kotłem.	raz na rok
10.	Sprawdzenie szczelności obiegów hydraulicznych instalacji.	raz na rok
11.	Sprawdzanie ciśnienia wody w instalacji grzewczej. W trybie zimnym musi wynosić od 1 do 1,5 bara.	raz na rok

UWAGA: W zależności od rodzaju paliwa i warunków atmosferycznych może zaistnieć potrzeba częstszego czyszczenia komory spalania palnika niż podano w tabeli.

24.2 Czyszczenie palnika

Kocioł **Bioclass iC DX** posiada palnik (komorę spalania), w którym następuje spalanie pelletu drzewnego. Palnik należy regularnie czyścić, aby uniknąć przedwczesnego zabrudzenia spowodowanego gromadzeniem się żużla (stałych pozostałości spalania) przylegających do ścianek palnika.

Ostrzeżenie:

- Wykonywać tylko wtedy, gdy kocioł jest wyłączony i zimny.
- Stosować rękawice odporne na wysokie temperatury .
- Używać maski .
- Niebezpieczeństwo pożaru .

W celu prawidłowego oczyszczenia palnika zaleca się wykonanie następujących czynności:

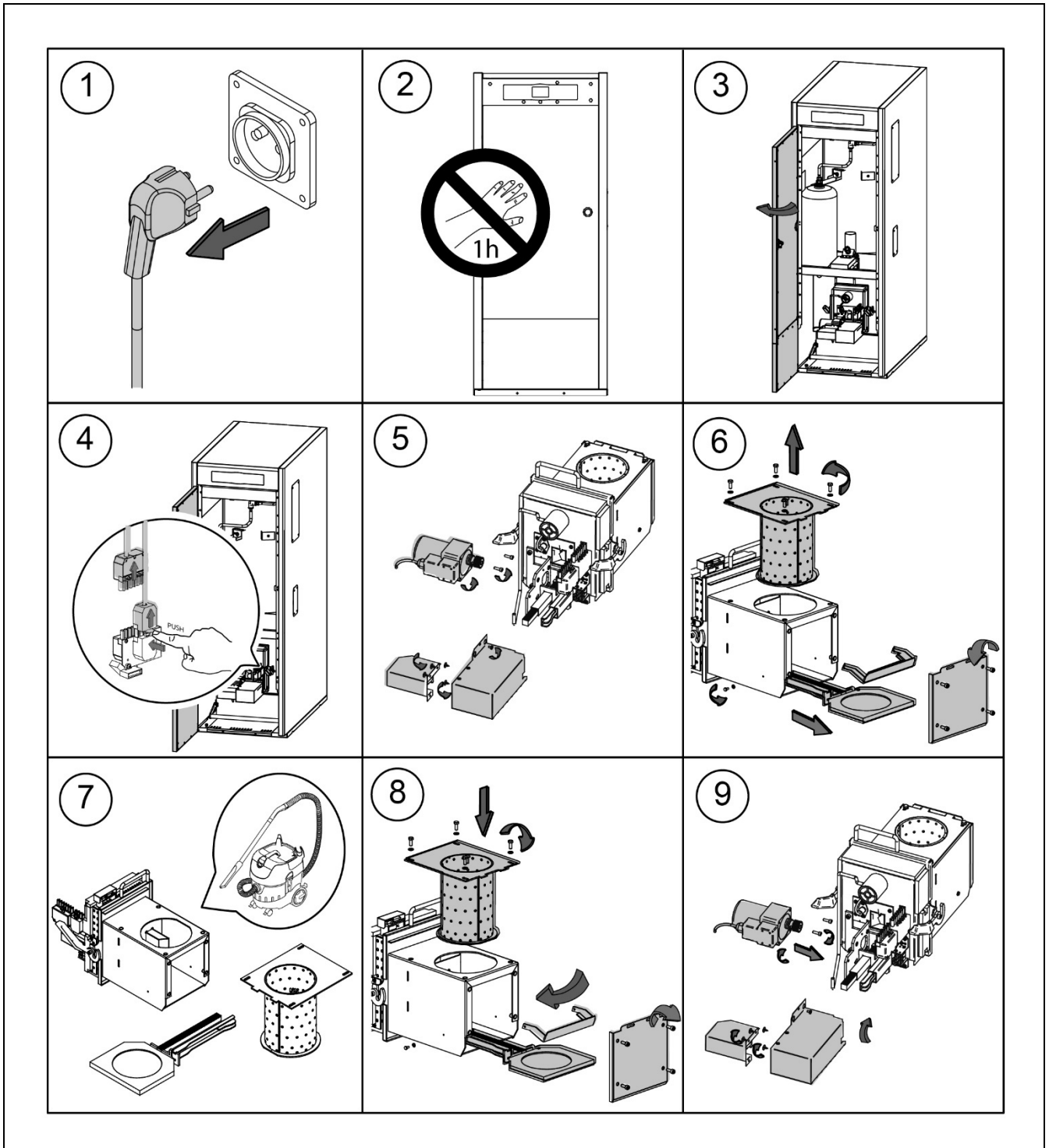

W zależności od ilości pelletu drzewnego lub jego jakości użytkownik musi wyczyścić ściany palnika za pomocą odpowiedniej szczotki, aby uniknąć nadmiernego wytwarzania popiołu.

Regularne sprawdzanie ilości paliwa należy przeprowadzać w zasobniku, gdyż brak paliwa może generować kod błędu **E-06**.

Pył może również gromadzić się na dnie zasobnika w zależności od jakości i wilgotności pelletu drzewnego. W przypadku dużej ilości pyłu z pelletu drzewnego w zbiorniku należy wezwać oficjalny serwis pomocy technicznej **DOMUSA TEKNIK** w celu przeprowadzenia konserwacji.

24.3 Czyszczenie kanałów dymowych

W celu prawidłowego oczyszczenia kanałów dymowych zaleca się wykonanie następujących czynności:

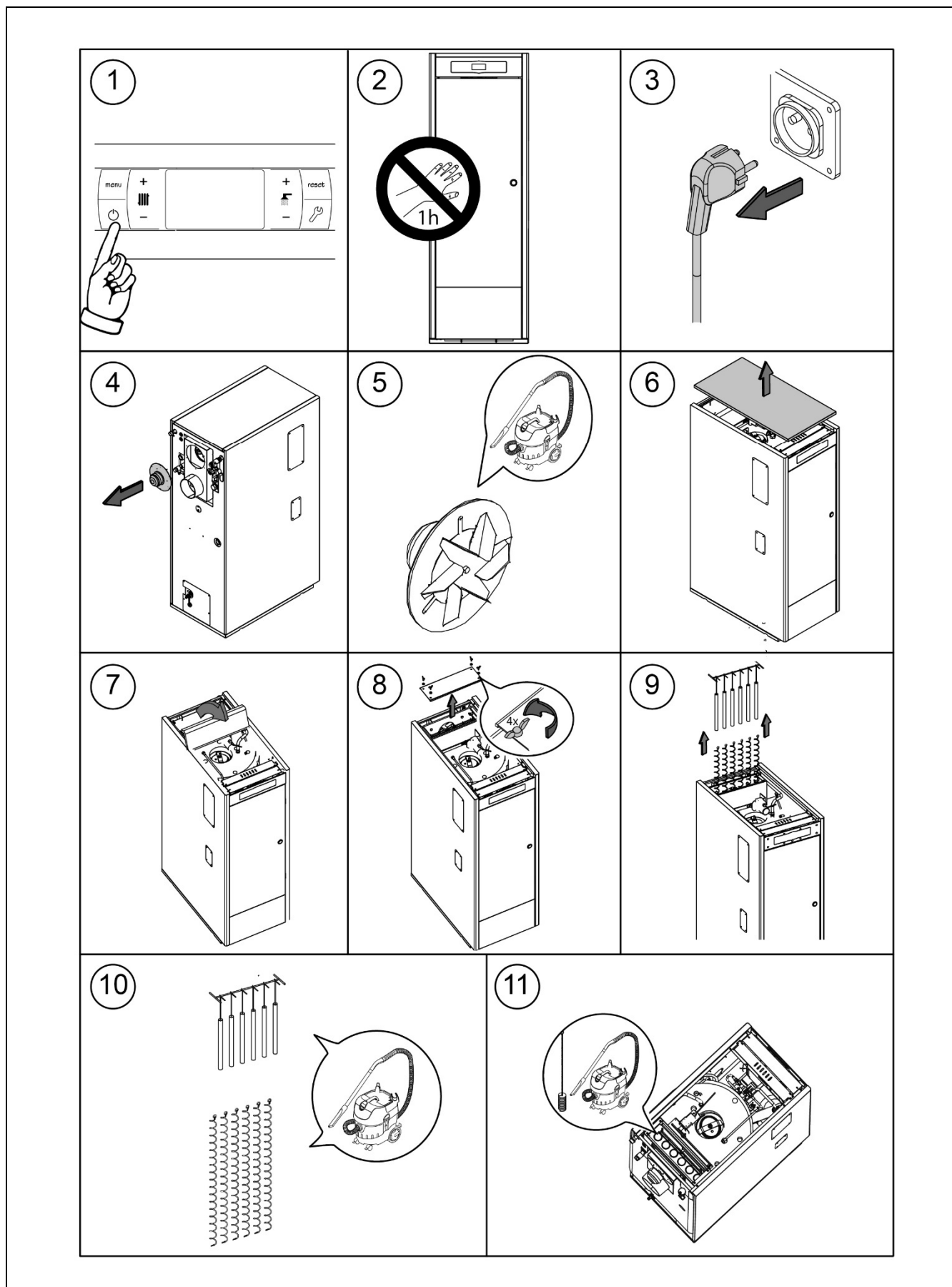

24.4 Odprowadzanie kondensatu

System odprowadzania kondensatu z komina nie może być modyfikowany i musi być wolny od przeszkód.

24.5 Charakterystyka wody w kotle

Gdy twardość wody przekracza 25 – 30°fH, do instalacji grzewczej zaleca się stosowanie uzdatnionej wody, aby uniknąć ewentualnego osadzania się kamienia w kotle. Należy pamiętać, że niewielki kamień kotłowy o grubości kilku milimetrów powoduje znaczny spadek wydajności kotła ze względu na jego niską przewodność cieplną.

Uzdatnianie wody używanej w obiegu grzewczym jest niezbędne w następujących przypadkach:

- Bardzo rozległe obiegi (z dużą zawartością wody).
- Częste napełnianie instalacji.

Jeżeli zachodzi potrzeba wielokrotnego częściowego lub całkowitego opróżnienia instalacji, zaleca się napełnienie jej uzdatnioną wodą

24.6 Charakterystyka wody użytkowej

Woda sanitarna musi odpowiadać właściwościom określonym w Technicznym Kodeksie Budowlanym (CTE). W przeciwnym razie należy go leczyć.

Ponadto musi być zgodny z dyrektywą UE 2020/2184 w sprawie jakości wody przeznaczonej do spożycia przez ludzi. Szczególną uwagę należy zwrócić na następujące parametry:

- Maksymalne stężenie chlorków: 250 mg/l.
- Maksymalne stężenie siarczanu: 250 mg/l.
- Suma maksymalnego stężenia chlorków i siarczanów: 300 mg/l.
- Maksymalna przewodność: 600 µS/cm.

WAŻNA UWAGA:

- Nieprawidłowa obsługa kotła może prowadzić do poważnych awarii lub całkowitego uszkodzenia urządzenia.
- W związku z tym surowo zabrania się użytkownikowi kotła wpisywania parametrów **TECHNICZNYCH**, które mogą mieć bezpośredni wpływ na prawidłową pracę i zniszczenie urządzenia. Dostęp do nich mają tylko oficjalne służby pomocy technicznej **DOMUSA TECHNIK**.
- Użytkownik musi upewnić się, że ciśnienie wody w instalacji jest prawidłowe, tj. 1,5 bara. Jeśli ciśnienie jest mniejsze niż 0,5 bara, na wyświetlaczu pojawi się kod błędu **E-19**, a kod **E-28** wyświetli się, gdy ciśnienie przekroczy 2,5 bara.
- Znormalizowane otwory lub wloty wentylacyjne zlokalizowane w miejscu umieszczenia kotła (kotłowni) nie mogą być w żadnym wypadku zatykane lub częściowo zatykane.
- Konserwację kotła należy przeprowadzać zgodnie z opisem w niniejszej instrukcji.
- Kocioł należy regularnie sprawdzać wizualnie pod kątem wycieków lub usterek.
- **OBOWIĄZKOWE** jest wykonywanie czynności konserwacyjnych przez oficjalne służby pomocy technicznej **DOMUSA TECHNIK** co najmniej raz w roku w kotle i dwa razy w roku w kanale dymnym, zgodnie z obowiązującymi przepisami.

25 SZKIC I WYMIARY

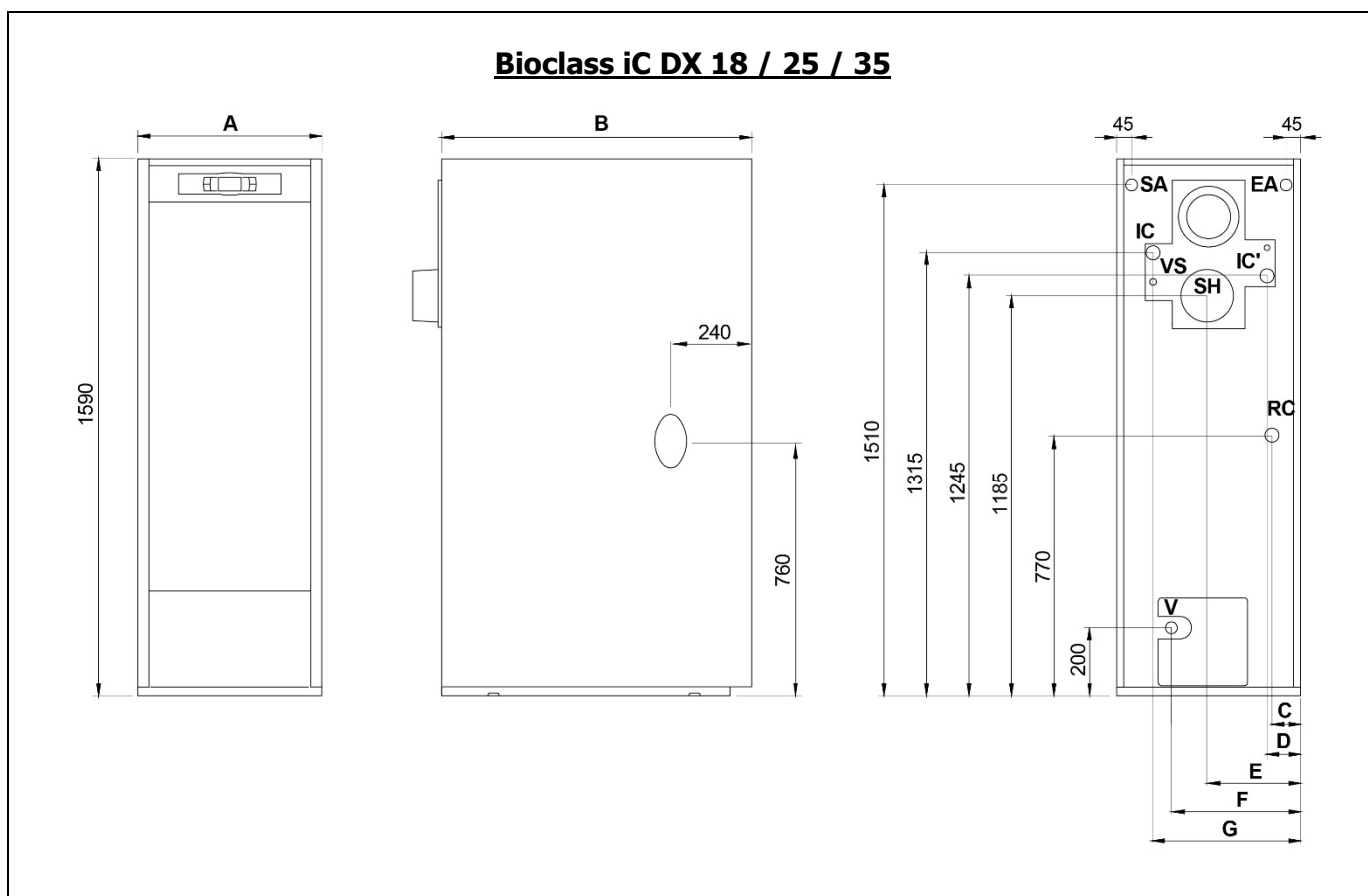

- IC:** Zasilanie ogrzewania.
RC: Powrót ogrzewania.
SA: Zaopatrzenie w ciepłą wodę sanitarną.
RC: Powrót zimnej wody sanitarnej.
SH: Wylot dymu.
V: Opróżnianie.
VS: Zawór bezpieczeństwa 1/2" H.

		Cotas (mm)							
	IC/RC	A	B	C	D	E	F	G	SH
Bioclass iC DX 18	1"H	545	920	85	100	270	350	445	Ø100
Bioclass iC DX 25		670	1020	95	100	335	460	570	Ø100
Bioclass iC DX 35	1 1/4"H	670	1020	95	100	335	460	570	Ø125

Zbiornik rezerwowy S

Zbiornik rezerwowy L

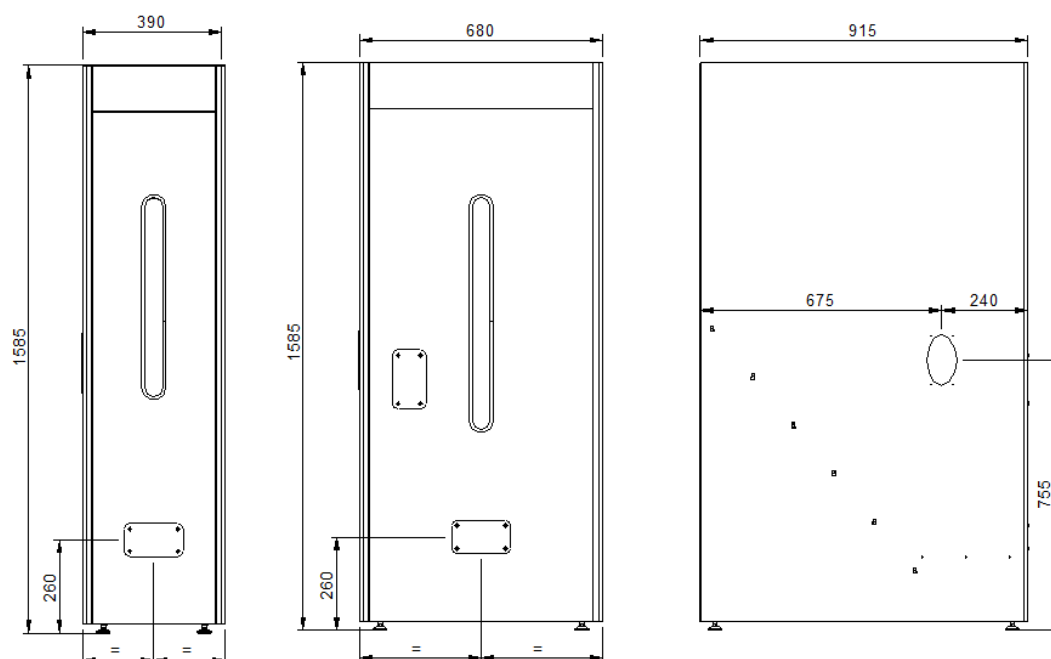

	Rezerwa depozytu S		Rezerwa depozytu L	
	P _c	Pojemność	P _c	Pojemność
BioClass iC DX 18	67	370 Litrów	101	560 Litrów
BioClass iC DX 25	48		73	
BioClass iC DX 35	33		51	

PC: Autonomia w godzinach spalania przy mocy znamionowej.

26 SCHEMATY POŁĄCZEŃ

26.1 Kocioł

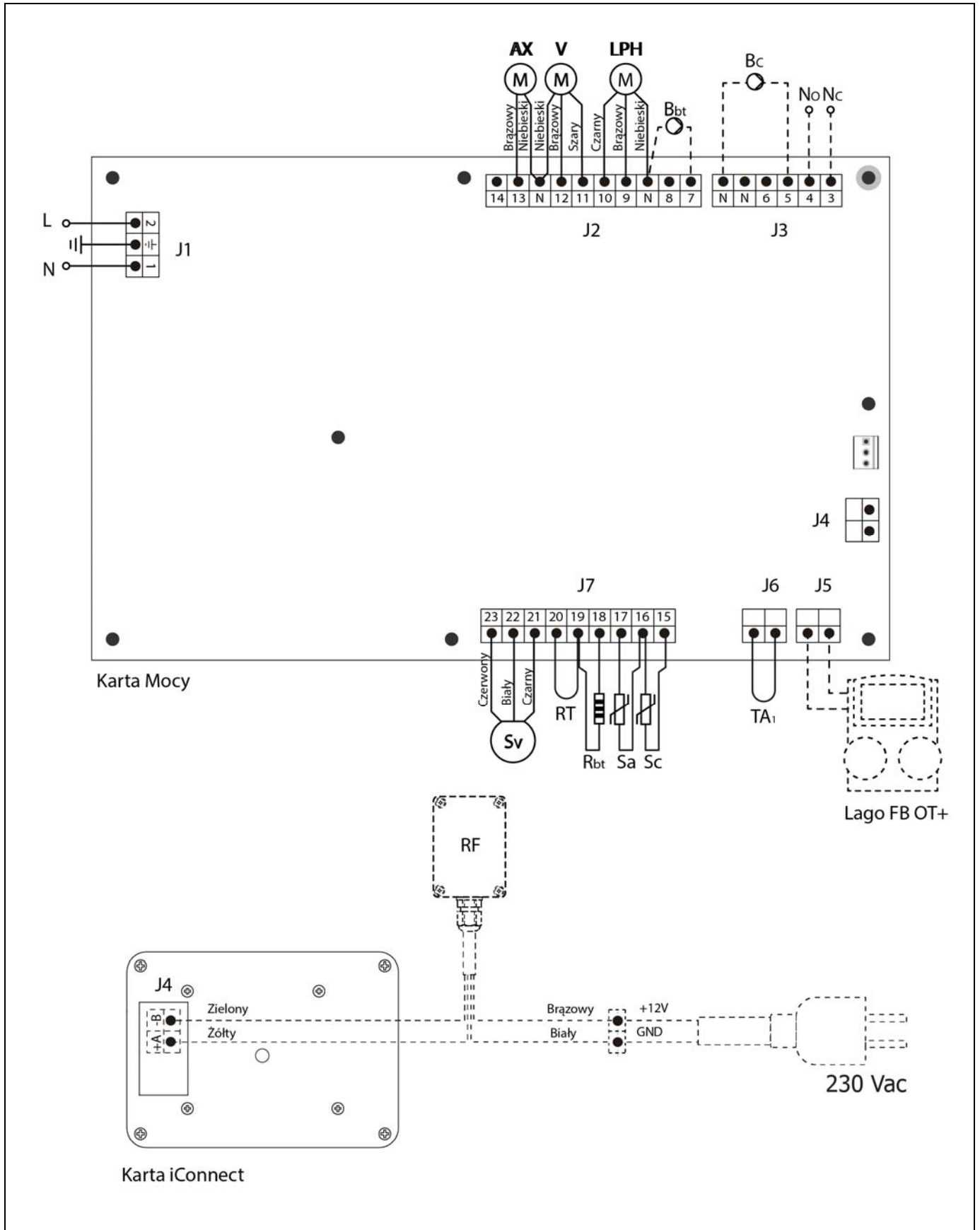

- L:** Faza.
N: Neutralna.
AX: Silnik podajnika.
V: Wentylator.
LPH: Silnik urządzenia do czyszczenia kanału dymowego.
Bbt: Pompa ładująca zbiornik buforowy BT.
BC: Pompa obiegowa kotła.
NO: Przekładnik wielofunkcyjny normalnie otwarty.
NC: Przekładnik wielofunkcyjny normalnie zamknięty.
TA₁: Urządzenie pokojowe.
Sc: Czujnik kotła.
RF: Moduł radiowy **Receptor RF iC.**
- Sa:** Rezystor opcjonalny akumulatora.
Rbt/Sbt: Rezystor opcjonalny zbiornika BT.
RT: Przekładnik telefoniczny.
Sv: Czujnik prędkości wentylatora.
J1: Złącze zasilania.
J2: Złącze elementów.
J3: Złącze elementów.
J4: Złącze komunikacyjne **karta mocy.**
J5: Złącze **LAGO FB OT+.**
J6: Złącze urządzenia pokojowego.
J7: Złącze czujników.
J4: Złącze komunikacyjne karta **iConnect.**

26.2 Palnik

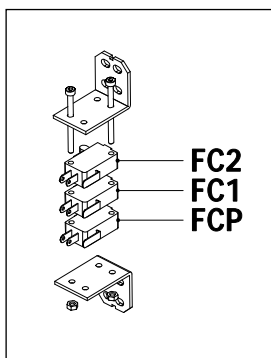
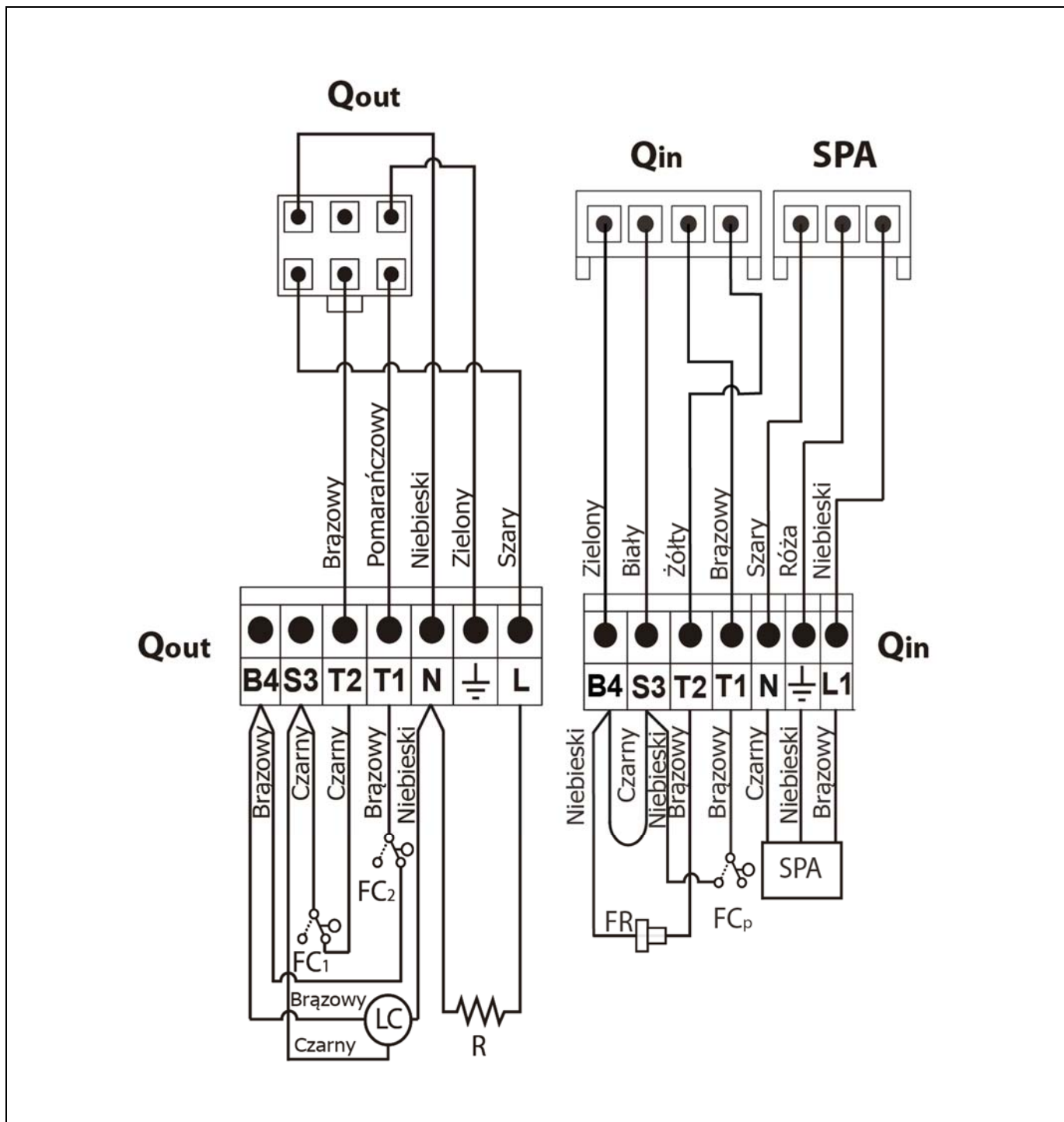

Qout: Złącze wyjściowe palnika.

R: Opornik.

LC: Silnik urządzenia do czyszczenia popiołu.

FC₁: Wyłącznik krańcowy zamknięty.

FC₂: Wyłącznik krańcowy otwarty.

Qin: Złącze wejściowe palnika.

FR: Fotokomórka.

FC_p: Wyłącznik krańcowy urządzenia do czyszczenia popiołu.

26.3 Schemat elektryczny

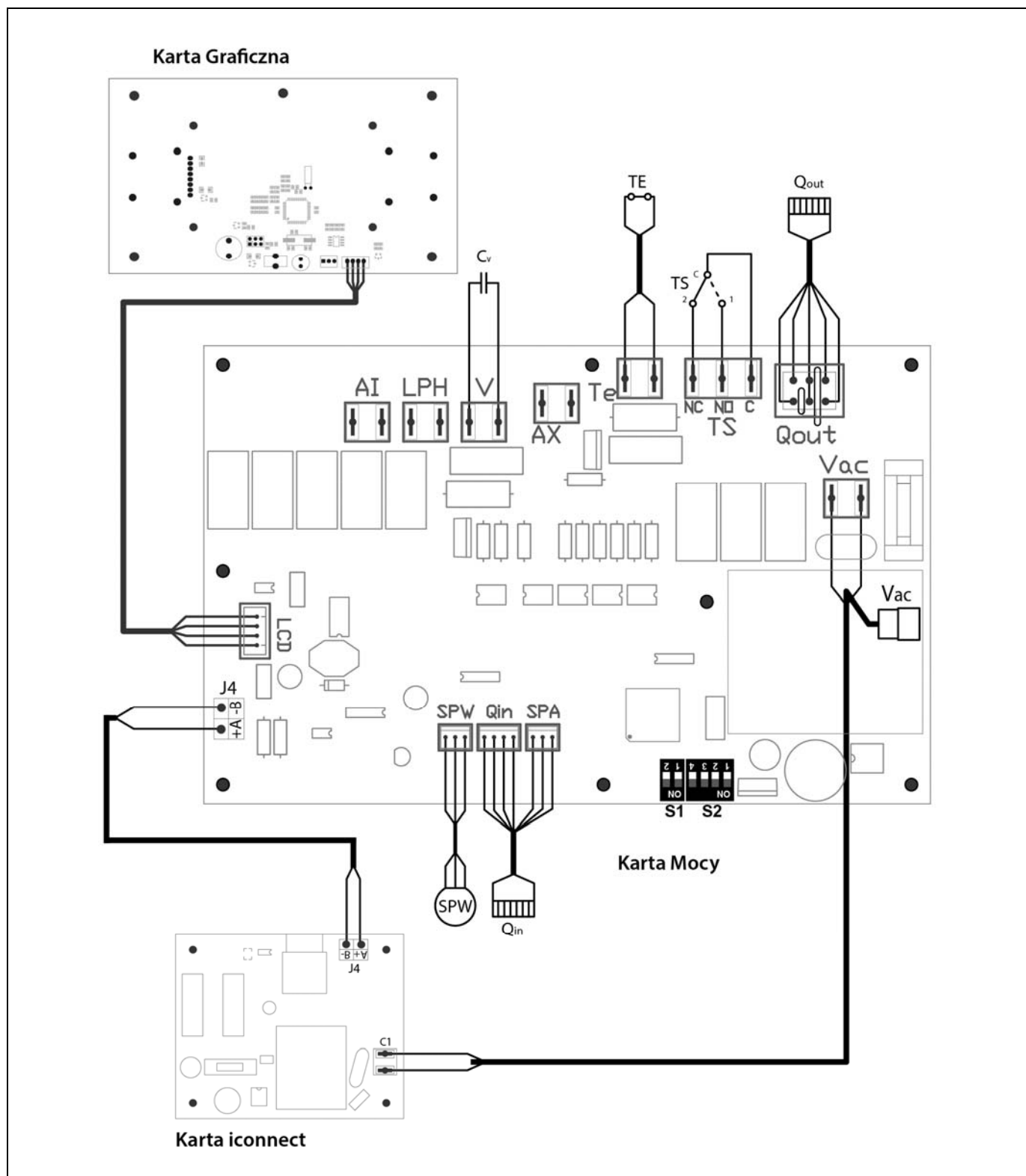

- | | |
|---|---|
| TS: Termostat bezpieczeństwa. | Qin: Złącze wejściowe palnika. |
| TE: Termostat bezpieczeństwa pelletu. | LCD: Złącze wyświetlacza. |
| Cv: Skraplacz wentylatora. | J4: Złącze komunikacyjne. |
| SP_w: Czujnik ciśnienia wody. | S1, S2: Przełączniki modelu kotła. |
| SP_A: Czujnik ciśnienia powietrza. | Vac: Zasilanie 220 V ~ 50 Hz. |
| Qout: Złącze wyjściowe palnika. | C1: Zasilanie karty iConnect. |

27 SPECYFIKACJA TECHNICZNA

MODEL		BioClass iC DX 18	BioClass iC DX 25	BioClass iC DX 35
Znamionowa moc cieplna (P_n)	kW	17,6	24,8	33
Wydajność przy pełnej mocy	% (PCI)	94,1	92,2	92,0
Minimalna moc użyteczna (P_p)	kW	5,4	6,9	9,3
Wydajność przy minimalnej mocy	% (PCI)	93,8	90,4	91,9
CO przy maksymalnej mocy (10% O ₂)	mg/m ³	18	32	38
OGC (substancje organiczne w formie gazu) przy maksymalnej mocy (10% O ₂)	mg/m ³	3,9	0	0
Zawartość cząstek stałych przy maksymalnej mocy (10% O ₂)	mg/m ³	6	13	13
CO przy minimalnej mocy (10% O ₂)	mg/m ³	37	41	50
OGC (substancje organiczne w formie gazu) przy minimalnej mocy (10% O ₂)	mg/m ³	4,4	5	0
Zawartość cząstek przy minimalnej mocy (10% O ₂)	mg/m ³	4	6	10
Klasyfikacja (zgodnie z EN 303-5)	-	Klasa 5		
Maks. ciśnienie robocze	bar	3		
Maks. temperatura robocza	°C	80		
Maks. temperatura bezpieczeństwa	°C	110		
Zawartość wody	litros	178	224	230
Minimalny ciąg kominowy	mbar	0,05		
Maksymalny ciąg kominowy	mbar	0,20		
Przepływ masowy dymu przy mocy nominalnej / minimalnej	Kg/s	0,013/0,005	0,018/0,006	0,023/0,010
Temperatura dymu przy mocy nominalnej / minimalnej	°C	140/90		
Zasilanie elektryczne	-	230 V~, 50 Hz, 2,50 A		
Średnica wylotu dymu	mm	100	100	125
Maksymalna zawartość wody w paliwie	%	7		
Minimalna temperatura powrotu	°C	25 °C		
Spadek ciśnienia po stronie wody (dT = 20 K)	mbar	63	130	219
Poziom hałasu (zgodnie z normą 15036-1)	dB	56	56	56
Waga (netto)	Kg	290	370	390

MODELO		BioClass iC DX 18	BioClass iC DX 25	BioClass iC DX 35	
Znamionowa moc cieplna (P_n)	kW	17,6	24,8	33	
Wydajność przy maksymalnej mocy (η_n)	% (PCS)	87	85	84	
Minimalna moc użyteczna (P_p)	kW	5,4	6,9	9,3	
Wydajność przy minimalnej mocy (η_p)	% (PCS)	87	84	84	
Tryb podawania	-	Automático (*)			
Kocioł kondensacyjny	-	Nie			
Kocioł kombinowany	-	Tak			
Kocioł kogeneracyjny	-	Nie			
Paliwo	-	Pellet drzewny Ø6 – 8 mm. Maksymalna długość 35 mm.			
Wydajność sezonowa (η_s)	%	84	80	81	
Emisje dotyczące sezonowego ogrzewania	Part.	mg/m ³	4,3	7	11
	OGC	mg/m ³	4,3	4	0
	CO	mg/m ³	34,15	40	48
	NO _x	mg/m ³	143	159	160
Zużycie elektryczne przy mocy znamionowej (elmax)	kW	0,058	0,053	0,103	
Zużycie elektryczne przy 30% mocy znamionowej (elmin)	kW	0,028	0,034	0,054	
Pobór mocy w trybie czuwania (P_{SB})	kW	0,007	0,007	0,008	
Wskaźnik efektywności energetycznej – EEI	-	122	117	119	

(*) Zaleca się stosowanie kotła z zasobnikiem ciepłej wody o minimalnej pojemności $20 \times P_n$ z P_n wyrażonej w kW.

28 KODY ALARMÓW

Kocioł **Bioclass iC DX** wyposażony jest w sterowanie elektroniczne, które poprzez ciągły autotest jest w stanie wykryć usterki kotła. Gdy sterowanie elektroniczne wykryje błąd w pracy kotła, sygnalizuje to za pomocą kodu alarmu wyświetlanego na ekranie. Poniższa lista przedstawia możliwe kody alarmów:

cod.	ALARM	OPIS
E-01	Czujnik kotła S _c obwód otwarty.	Czujnik kotła jest uszkodzony lub odłączony. W celu jego wymiany należy skontaktować się z najbliższym autoryzowanym serwisem technicznym.
E-02	Czujnik kotła S _c zwarcie.	
E-03	Czujnik C.W.U. s _a obwód otwarty.	Czujnik C.W.U. jest uszkodzony lub odłączony. W celu jego wymiany należy skontaktować się z najbliższym autoryzowanym serwisem technicznym.
E-04	Czujnik C.W.U. S _a zwarcie.	
E-05	Przegrzanie na wlocie paliwa, T _e .	Temperatura rury doprowadzającej paliwo przekroczyła temperaturę bezpieczeństwa wynoszącą 80°C, a praca kotła zostanie zablokowana. Aby wyłączyć tę blokadę, gdy spadnie temperatura, należy nacisnąć przycisk znajdujący się na termostacie, a następnie przycisk RESET znajdujący się na panelu sterowania kotła. Jeśli alarm ten będzie się powtarzał, należy skontaktować się z najbliższym oficjalnym serwisem technicznym.
E-06	Awaria zapłonu.	Sprawdzić poziom paliwa w zbiorniku rezerwowym. Wykonać kalibrację podajnika. Jeśli alarm ten będzie się powtarzał, należy skontaktować się z najbliższym oficjalnym serwisem technicznym.
E-07	Nie udało się rozpocząć „Usuwania popiołu”.	Alarmy tego rodzaju włączają się w przypadku wykrycia awarii systemu usuwającego popiół z palnika. Jeśli alarm ten będzie się powtarzał, należy skontaktować się z najbliższym oficjalnym serwisem technicznym.
E-08	Błąd w końcowej fazie „Usuwania popiołu”.	
E-09	Błąd wyłącznika krańcowego FC _p „Usuwanie popiołu”.	
E-10	Przegrzanie kotła.	Woda w kotle przekroczyła temperaturę bezpieczeństwa wynoszącą 100°C i praca kotła zostanie zablokowana. Kocioł odblokuje się automatycznie, gdy temperatura spadnie poniżej 90°C. Jeśli alarm ten będzie się powtarzał, należy skontaktować się z najbliższym oficjalnym serwisem technicznym.
E-11	Termostat bezpieczeństwa, T _s .	Woda w kotle przekroczyła temperaturę bezpieczeństwa wynoszącą 110°C. Praca kotła zostanie zablokowana. Aby wyłączyć tę blokadę, gdy temperatura spadnie, należy nacisnąć przycisk znajdujący się na termostacie bezpieczeństwa. Jeśli alarm ten będzie się powtarzał, należy skontaktować się z najbliższym oficjalnym serwisem technicznym.
E-12	Demontaż palnika, FC _q .	Sprawdzić, czy palnik został prawidłowo umieszczony w kotle. Jeśli alarm ten będzie się powtarzał, należy skontaktować się z najbliższym oficjalnym serwisem technicznym.

cod.	ALARM	OPIS
E-13	Niewystarczające ciśnienie powietrza.	Sprawdzić poprawność działania i podłączenia czujnika ciśnienia powietrza oraz prawidłowe ustawienie palnika i popielnika w kotle. Jeśli alarm ten będzie się powtarzał, należy skontaktować się z najbliższym oficjalnym serwisem technicznym.
E-14	Spadek podciśnienia powietrza.	
E-15	Niewystarczające ciśnienie powietrza wstępnego czyszczenia.	
E-18	Usterka czujnika ciśnienia wody.	Czujnik ciśnienia wody jest uszkodzony lub odłączony. W celu jego wymiany należy skontaktować się z najbliższym autoryzowanym serwisem technicznym.
E-19	Niskie ciśnienie wody.	Ciśnienie wody w instalacji jest niższe od minimalnego ciśnienia ustawionego w parametrze P.19 „Menu Technicznego” (domyślnie 0,5 bar). Praca kotła zostanie zablokowana. Aby wyłączyć tę blokadę, ciśnienie wody w instalacji musi wynosić pomiędzy 1 a 1,5 bara. Alarm ten może pojawić się z powodu konieczności odprowadzenia wody z kotła lub z powodu nieszczelności instalacji. Jeśli alarm ten będzie się powtarzał, należy skontaktować się z najbliższym oficjalnym serwisem technicznym.
E-20	Awaria zaworu bezpieczeństwa.	Ciśnienie wody w instalacji przekracza 3,5 bara. Zawór bezpieczeństwa jest uszkodzony. Kocioł zostanie zablokowany, dopóki ciśnienie w instalacji nie spadnie poniżej 2,5 bara. Instalację należy opróżnić do momentu, aż ciśnienie w instalacji wyniesie od 1 do 1,5 bara. Jeśli alarm ten będzie się powtarzał, należy skontaktować się z najbliższym oficjalnym serwisem technicznym.
E-21	Awaria czujnika ciśnienia powietrza	Czujnik ciśnienia powietrza jest uszkodzony lub odłączony. W celu jego wymiany należy skontaktować się z najbliższym autoryzowanym serwisem technicznym.
E-22	Nadmierne podciśnienie powietrza w domu.	Podciśnienie powietrza w domu jest zbyt wysokie. Palnik zablokuje się do czasu, aż podciśnienie będzie prawidłowe. Jeśli alarm ten będzie się powtarzał, należy skontaktować się z najbliższym oficjalnym serwisem technicznym.
E-23	Nadmierne nadciśnienie powietrza w domu.	Nadciśnienie powietrza w domu jest zbyt wysokie. Palnik zablokuje się do czasu, aż podciśnienie będzie prawidłowe. Jeśli alarm ten będzie się powtarzał, należy skontaktować się z najbliższym oficjalnym serwisem technicznym.
E-25	Błędna kalibracja.	Nie wprowadzono prawidłowej wartości parametru kalibracji lub jest ona ustawiona na „OFF”. Jeśli alarm ten będzie się powtarzał, należy skontaktować się z najbliższym oficjalnym serwisem technicznym.
E-26	Błąd komunikacji z elektronicznym sterowaniem układu zasysania paliwa.	Wystąpił błąd komunikacji pomiędzy kotłem a sterowaniem elektronicznym systemu odprowadzania spalin, blokując jego działanie. Po przywróceniu komunikacji działanie zostanie automatycznie wznowione. Jeśli alarm ten będzie się powtarzał, należy skontaktować się z najbliższym oficjalnym serwisem technicznym.
E-27	Blokada Układu odprowadzania spalin.	Przekroczona została liczba kolejnych cykli doładowania paliwa, co blokuje działanie Układu odprowadzania spalin. Sprawdzić instalację automatycznego doładowania paliwa, upewniając się, że nie jest pusta lub że paliwo nie utknęło w przewodzie pneumatycznym. Aby wyłączyć blokadę, należy nacisnąć przycisk RESET na panelu sterowania kotła. Jeśli alarm ten będzie się powtarzał, należy skontaktować się z najbliższym oficjalnym serwisem technicznym.

cod.	ALARM	OPIS
E-28	Nadciśnienie wody.	Ostrzeżenie, że ciśnienie wody w kotle przekracza 2,5 bara, a instalacja pracuje pod nadciśnieniem. Praca kotła NIE zostanie zablokowana. Aby przywrócić normalną pracę kotła, należy obniżyć ciśnienie w kotle pomiędzy 1 a 1,5 bara. Jeśli alarm ten będzie się powtarzał, należy skontaktować się z najbliższym oficjalnym serwisem technicznym.
E-29	Czujnik poziomu paliwa.	Czujnik poziomu paliwa Układu odprowadzania spalin jest uszkodzony lub odłączony. W celu jego wymiany należy skontaktować się z najbliższym autoryzowanym serwisem technicznym.
E-30	Czujnik zasilania Sr1 obwód otwarty.	Czujnik zasilania Sr1 jest uszkodzony lub odłączony. W celu jego wymiany należy skontaktować się z najbliższym autoryzowanym serwisem technicznym.
E-31	Czujnik zasilania Sr1 zwarcie.	
E-32	Czujnik zasilania Sr2 obwód otwarty.	Czujnik zasilania Sr2 jest uszkodzony lub odłączony. W celu jego wymiany należy skontaktować się z najbliższym autoryzowanym serwisem technicznym.
E-33	Czujnik zasilania Sr2 zwarcie.	
E-34	Czujnik zewnętrzny Sext obwód otwarty.	Czujnik zewnętrzny Sext jest uszkodzony lub odłączony. W celu jego wymiany należy skontaktować się z najbliższym autoryzowanym serwisem technicznym.
E-35	Czujnik zewnętrzny Sext zwarcie.	
E-36	Zmiana niewłaściwego przełącznika DIP Switch.	Interwencja i zmiana położenia przełączników modelu kotła została przeprowadzona w czasie, gdy kocioł był podłączony do zasilania. Kocioł zostanie zablokowany do momentu odłączenia i ponownego podłączenia do zasilania.
E-37	Błąd komunikacji z zestawem hydraulicznym BIO.	Błąd komunikacji między kotłem a elektronicznym sterowaniem zestawu hydraulicznego BIO. Jeśli alarm ten będzie się powtarzał, należy skontaktować się z najbliższym oficjalnym serwisem technicznym.
E-38	Niedostateczne podciśnienie powietrza w domu.	Sprawdzić poprawność działania i podłączenia czujnika ciśnienia powietrza oraz prawidłowe ustawienie palnika i popielnika w kotle. Jeśli alarm ten będzie się powtarzał, należy skontaktować się z najbliższym oficjalnym serwisem technicznym.
E-39	Niewystarczająca prędkość wentylatora.	Nieprawidłowe działanie wentylatora. Jeśli alarm ten będzie się powtarzał, należy skontaktować się z najbliższym oficjalnym serwisem technicznym.
E-40	Spadek prędkości wentylatora.	
E-41	Trwały spadek prędkości wentylatora.	
E-42	Błąd komunikacji z zestawem hydraulicznym BIO.	Błąd komunikacji między kotłem a elektronicznym sterowaniem zestawu hydraulicznego BIO. Jeśli alarm ten będzie się powtarzał, należy skontaktować się z najbliższym oficjalnym serwisem technicznym.
E-43	Pełny popielnik.	Ostrzeżenie informujące o przepełnieniu szuflady na popiół. Kocioł będzie kontynuował normalną pracę. Aby zresetować ostrzeżenie, należy opróżnić szufladę na popiół i zresetować licznik „Usuwanie popiołu” w „Menu Użytkownika” (patrz rozdział „Stan popielnika”).
E-44	Konserwacja kotła.	Ostrzeżenie dotyczące konserwacji kotła. Skontaktować się z najbliższym oficjalnym serwisem technicznym w celu przeprowadzenia okresowej konserwacji kotła.
E-45	Czujnik zbiornika BT Sbt obwód otwarty.	

cod.	ALARM	OPIS
E-46	Czujnik zbiornika BT Sbt zwarcie.	Czujnik zbiornika buforowego BT jest uszkodzony lub odłączony. W celu jego wymiany należy skontaktować się z najbliższym autoryzowanym serwisem technicznym.
E-47	Błąd komunikacji z czujnikiem poziomu paliwa.	Błąd komunikacji pomiędzy kotłem a płytką PCB poziomu paliwa. Jeśli alarm ten będzie się powtarzał, należy skontaktować się z najbliższym oficjalnym serwisem technicznym.
E-48	Niski poziom paliwa w zbiorniku	Po pojawieniu się ostrzeżenia, że w zbiorniku kończy się paliwo (rezerwa paliwa). Kocioł będzie kontynuował normalną pracę. Należy uzupełnić zbiornik pelletem do momentu, aż czujnik zresetuje alarm ostrzegawczy.
E-49	Zbiornik jest pusty	W zbiorniku nie ma już pelletu. Praca kotła ustaje, aby uniknąć opróżnienia podajnika ślimakowego. Aby przywrócić działanie kotła, należy uzupełnić zbiornik pelletem.
E-50	Układ odprowadzania spalin i czujnik wykrywania poziomu pelletu są ze sobą połączone.	Układ odprowadzania spalin i jednostka wykrywania poziomu pelletu są połączone ze sobą i do płyty głównej kotła. Aby odłączyć jeden z tych czujników, należy skontaktować się z najbliższym oficjalnym serwisem technicznym.
E-57	Czujnik pokojowy Strefa 1 TA ₁ obwód otwarty.	Czujnik pokojowy Strefa 1 jest uszkodzony lub odłączony. W celu jego wymiany należy skontaktować się z najbliższym autoryzowanym serwisem technicznym.
E-58	Czujnik pokojowy Strefa 1 TA ₁ zwarcie.	
E-59	Czujnik pokojowy Strefa 2 TaM ₁ obwód otwarty.	Czujnik pokojowy Strefa 2 jest uszkodzony lub odłączony. W celu jego wymiany należy skontaktować się z najbliższym autoryzowanym serwisem technicznym.
E-60	Czujnik pokojowy Strefa 2 TaM ₁ zwarcie.	
E-61	Czujnik pokojowy Strefa 3 TaM ₂ obwód otwarty.	Czujnik pokojowy Strefa 3 jest uszkodzony lub odłączony. W celu jego wymiany należy skontaktować się z najbliższym autoryzowanym serwisem technicznym.
E-62	Czujnik pokojowy Strefa 3 TaM ₂ zwarcie.	
E-63	Niewystarczająca moc maksymalna.	Obwód spalania w złym stanie: zatkany lub brudny komin, niewystarczający ciąg, zatkany lub brudny kanał dymowy, zatkany kanał wlotu powietrza itp. Jeśli alarm ten będzie się powtarzał, należy skontaktować się z najbliższym oficjalnym serwisem technicznym.
E-64	Błąd komunikacji z modułem iConnect .	Błąd komunikacji między kotłem a kartą elektroniczną iConnect . Jeśli alarm ten będzie się powtarzał, należy skontaktować się z najbliższym oficjalnym serwisem technicznym.
E-65	Brak numeru seryjnego w module iConnect .	Numer seryjny kotła nie został zarejestrowany na karcie elektronicznej iConnect . Należy skontaktować się z najbliższym autoryzowanym serwisem pomocy technicznej w celu prawidłowej rejestracji.
E-66	W strefie 2 nie ma zestawu hydraulicznego BIO .	Podejmowana jest próba sparowania bezprzewodowego urządzenia pokojowego w Strefie 2 bez podłączonego zestawu hydraulicznego BIO dla tej strefy grzewczej. Należy wybrać prawidłowo Strefę grzewczą, z którą ma zostać podłączone urządzenie bezprzewodowe. Jeśli alarm ten będzie się powtarzał, należy skontaktować się z najbliższym oficjalnym serwisem technicznym.

cod.	ALARM	OPIS
E-67	Błąd komunikacji z modułem radiowym Recptor RF iC .	Błąd komunikacji pomiędzy kotłem a modułem radiowym Recptor RF iC . Jeśli alarm ten będzie się powtarzał, należy skontaktować się z najbliższym oficjalnym serwisem technicznym.
E-68	Błąd komunikacji z modułem radiowym Recptor RF iC .	Błąd komunikacji pomiędzy kotłem a modułem radiowym Recptor RF iC . Jeśli alarm ten będzie się powtarzał, należy skontaktować się z najbliższym oficjalnym serwisem technicznym.
E-69	Niski poziom baterii w urządzeniu bezprzewodowym Strefy 1.	Niski poziom baterii urządzenia bezprzewodowego połączonego ze Strefą grzewczą 1. Wymienić baterie na nowe. Jeśli alarm ten będzie się powtarzał, należy skontaktować się z najbliższym oficjalnym serwisem technicznym.
E-70	Niski poziom baterii w urządzeniu bezprzewodowym Strefy 2.	Niski poziom baterii urządzenia bezprzewodowego połączonego ze Strefą grzewczą 2. Wymienić baterie na nowe. Jeśli alarm ten będzie się powtarzał, należy skontaktować się z najbliższym oficjalnym serwisem technicznym.
E-71	Niski poziom baterii w urządzeniu bezprzewodowym Strefy 3.	Niski poziom baterii urządzenia bezprzewodowego połączonego ze Strefą grzewczą 3. Wymienić baterie na nowe. Jeśli alarm ten będzie się powtarzał, należy skontaktować się z najbliższym oficjalnym serwisem technicznym.
E-72	Niski poziom baterii bezprzewodowego czujnika zewnętrznego.	Niski poziom baterii bezprzewodowego czujnika zewnętrznego. Wymienić baterie na nowe. Jeśli alarm ten będzie się powtarzał, należy skontaktować się z najbliższym oficjalnym serwisem technicznym.
E-73	Niewystarczający sygnał RF w urządzeniu bezprzewodowym Strefy 1.	Sygnał radiowy pomiędzy urządzeniem bezprzewodowym Strefy 1 a modułem Recptor RF iC jest niewystarczający. Umieścić bezprzewodowe urządzenie pokojowe w miejscu o lepszym poziomie sygnału. Jeśli alarm ten będzie się powtarzał, należy skontaktować się z najbliższym oficjalnym serwisem technicznym.
E-74	Niewystarczający sygnał RF w urządzeniu bezprzewodowym Strefy 2.	Sygnał radiowy pomiędzy urządzeniem bezprzewodowym Strefy 2 a modułem Recptor RF iC jest niewystarczający. Umieścić bezprzewodowe urządzenie pokojowe w miejscu o lepszym poziomie sygnału. Jeśli alarm ten będzie się powtarzał, należy skontaktować się z najbliższym oficjalnym serwisem technicznym.
E-75	Niewystarczający sygnał RF w urządzeniu bezprzewodowym Strefy 3.	Sygnał radiowy pomiędzy urządzeniem bezprzewodowym Strefy 3 a modułem Recptor RF iC jest niewystarczający. Umieścić bezprzewodowe urządzenie pokojowe w miejscu o lepszym poziomie sygnału. Jeśli alarm ten będzie się powtarzał, należy skontaktować się z najbliższym oficjalnym serwisem technicznym.
E-76	Niewystarczający sygnał RF na bezprzewodowym czujniku zewnętrznym.	Sygnał radiowy pomiędzy bezprzewodowym czujnikiem zewnętrznym a modułem Recptor RF iC jest niewystarczający. Umieścić bezprzewodowy czujnik w miejscu o lepszym zasięgu sygnału radiowego. Jeśli alarm ten będzie się powtarzał, należy skontaktować się z najbliższym oficjalnym serwisem technicznym.



DOMUSA

T E K N I K

ADRES POCZTOWY

Apartado 95
20730 AZPEITIA
Tel.: (+34) 943 813 899

FABRYKA I BIURA

Bº San Esteban s/n
20737 ERREZIL (Gipuzkoa)
Fax: (+34) 943 815 666



CDOC002497 18/11/2024

www.domusateknik.com

DOMUSA TEKNIK zastrzega sobie możliwość wprowadzania wszelkich zmian w charakterystyce swoich produktów bez uprzedzenia.